



MESTRA

CATÁLOGO DE LABORATORIO

2026



Índice

Articuladores.....	03
Instrumental.....	07
Elaboración de modelos.....	13
Encerado.....	28
Polimerización.....	32
Colado, centrifugadoras y hornos.....	41
Chorreado, pulido y repasado.....	45
Micromotores y fresas.....	59
Aspiración y compresión.....	66
Mobiliario.....	70
Iluminación.....	73
Índice alfabético.....	74

Articulador (charnela para completas)

Ref. 010010

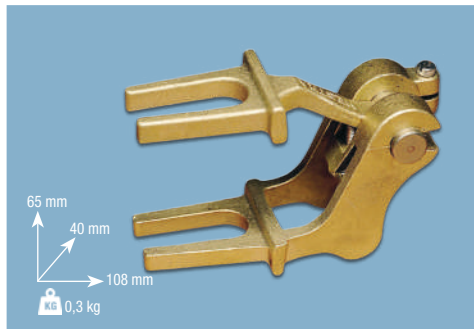

Articulador de charnela con eje de ajuste en acero inoxidable y tornillo para su reajuste. Fabricado en latón de alta calidad. Regulable por acción de un tornillo.

Articulador (de conos)

Ref. 010020



El ajuste de este articulador es por conos, uno fijo y otro desplazable, suprimiéndose de este modo los desajustes producidos por el uso.

Articulador (de movimiento funcional)

Ref. 010030

Ref. 010032 (con cubetas)

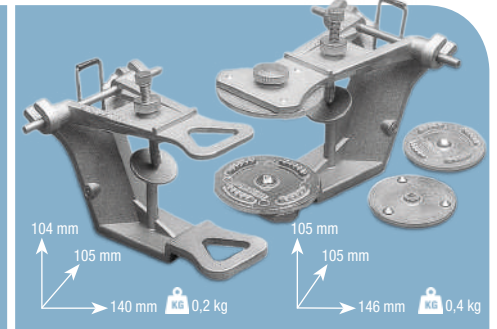

Fabricado en aleación ligera con un óptimo compromiso entre peso y resistencia. Reproduce con gran fidelidad el movimiento mandibular gracias a su muelle central y la inclinación de sus apoyos.

Articulador funcional

Ref. 010040 (2 puntos)

Ref. 010050 (3 puntos)

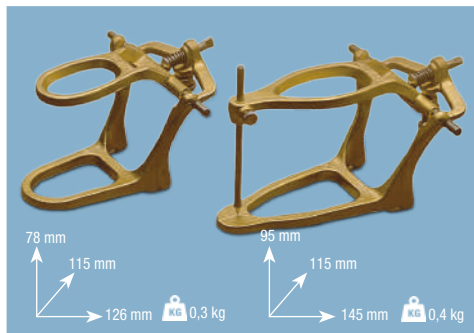

Fabricados en latón y acero inoxidable. Con movimientos de lateralidad.

Articulador funcional

Ref. 010060 (2 puntos para puentes)

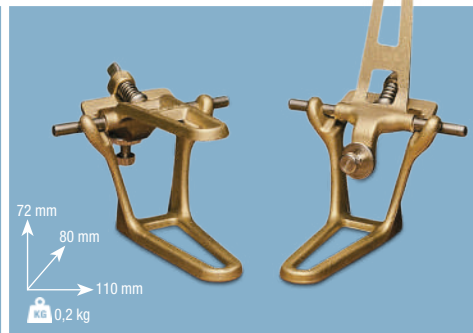

Fabricado en latón y acero inoxidable. El muelle instalado en el centro del maxilar superior permite desplazar éste y después retornar a su posición original.

Articulador para prótesis

(balanceadas)

Ref. 010070



Equipado con bases de plástico desmontables, pudiendo de este modo trabajar con varios modelos a la vez.

Articulador balanceado (ligero)

Ref. 010090



El articulador MESTRA reproduce los movimientos mandibulares en base a unos registros medios obtenidos de los diagnósticos clínicos.

Articulador balanceado (ligero)

Ref. 010090 B



Mismas características del Ref.010090, sin el plano cursal.

Articulador de muelles

Ref. 010150

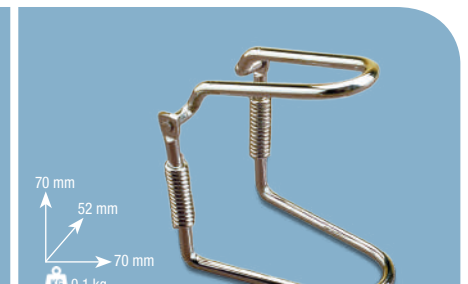

Articulador de plástico (desechable)

(100 articuladores)



Articulador de plástico (desechable)

Ref. 010140

Kit completo. Presentación:

- 4 zócalos para completas.
- 2 zócalos para parciales.
- 1 bote de 20 grs. de cianoacrilato.
- 50 articuladores.

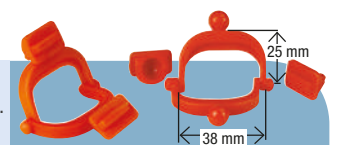

Reposición (100 articuladores)

Ref. 010145

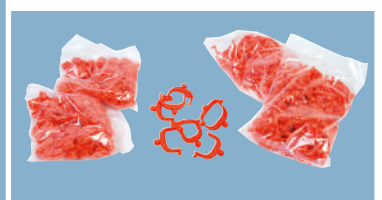

Articulador semiajustable tipo arcón + estuche

Arquímedes Profesional

A7 Plus REF. 010099

Estructura robusta hecha en aluminio, garantizando mayor estabilidad y visibilidad.

- ✓ Sistema de estabilización del movimiento de la guía condilar con conexión de silicona.
- ✓ Pin de apoyo de la rama superior en posición abierta.
- ✓ Distancia intercondilar fija (110 mm)
- ✓ Regulación del ángulo de Bennet.
- ✓ Regulación de la guía condilar.
- ✓ Semiajustable/arcón.
- ✓ Guía condilar curva.
- ✓ Traba en céntrica.



Set Profesional Estándar REF. 010102



Articulador A7 PLUS



Estuche



Arco facial estándar

Set Profesional Élite REF. 010101



Articulador A7 PLUS



Estuche



Arco facial Élite

Articulador semiajustable tipo arcón + estuche

Arquímedes Protrusal

A7 Plus E REF. 010103

Guías condilares exclusivas en aluminio con ajuste milimétrico.

- ✓ Pin de apoyo de la rama superior en posición abierta.
- ✓ Sistema estabilizador de los movimientos.
- ✓ Distancia intercondilar fija (110 mm)
- ✓ Sistema de trabamamiento bilateral.
- ✓ Regulación del ángulo de Bennet.
- ✓ Regulación de la guía condilar.
- ✓ Semiajustable/arcón.
- ✓ Guía condilar plana.



Set Protrusal Estándar REF. 010104



Articulador A7 PLUS-E



Estuche



Arco facial estándar

Set Protrusal Élite REF. 010106



Articulador A7 PLUS-E



Estuche



Arco facial Élite

Articulador semiajustable tipo arcón + estuche

4000 S REF. 010107

- ✓ Distancia intercondilar ajustable (eje expansor)
- ✓ Reglaje del ángulo de la guía condilar.
- ✓ Reglaje del ángulo de Bennet.
- ✓ Estabilización para los movimientos de articulación (O-ring)
- ✓ Semiajustable/arcón.
- ✓ Guía condilar curva.

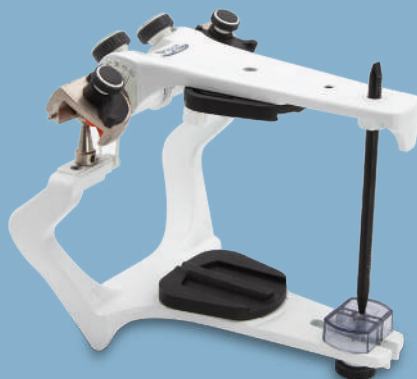

Set 4000S Estándar REF. 010107S



Articulador 4000S



Estuche



Arco facial estándar

Set 4000S Élite REF. 010107E



Articulador 4000S



Estuche



Arco facial Élite

Articuladores

Articulador tipo arcón

Arquímedes Junior

A7 Fix REF. 010098

- ✓ Pin de apoyo de la rama superior en posición abierta.
- ✓ Sistema de estabilización magnético (embutido) para el movimiento de la guía condilar.
- ✓ Distancia intercondilar fija (110 mm)
- ✓ Ángulo de Bennet fijo en la media 15°
- ✓ Guía condilar fija en la media 30°
- ✓ Semiajustable/arcón.
- ✓ Guía condilar curva.



Arco facial Estándar

 REF. 010102-50

Aparato utilizado para registrar la posición espacial de la arcada dentaria superior del paciente en relación al cráneo y transferir el registro para el articulador. La transferencia del registro del paciente es realizada fijándose el arco facial completo en el articulador.



☞ Producto sanitario

Arco facial Élite

 REF. 010100-55

Sistema de articulación y fijación del tenedor que permite un registro más rápido. Elimina la necesidad del arco en el proceso de montaje de los modelos en el articulador.



☞ Producto sanitario

Gama de accesorios:



Medidas y peso articuladores:

	Ref. 010098	Ref. 010099	Ref. 010103	Ref. 010107
Alto	150 mm	150 mm	170 mm	160 mm
Ancho	180 mm	170 mm	170 mm	148 mm
Fondo	180 mm	180 mm	180 mm	180 mm
Peso	0,5 kg	0,7 kg	0,7 kg	0,7 kg

Kit accesorios para articulador facial 3 piezas

 REF. 010100-46

Los articuladores reproducen las posiciones maxilo-mandibulares estáticas y dinámicas.

Este kit de accesorios de Bio-Art está compuesto por:

- ✓ 1 soporte de tenedor: Que permite una mayor estabilidad del registro, evitando distorsiones no deseadas.
- ✓ 1 regla Fox.
- ✓ 1 mesa de camper: Soporte utilizado para montaje estandarizado. Con líneas de referencias para ayudar al posicionamiento del modelo.

Articuladores condilares

Ref. 010185 (magnético)

Ref. 010186 (pasadores)

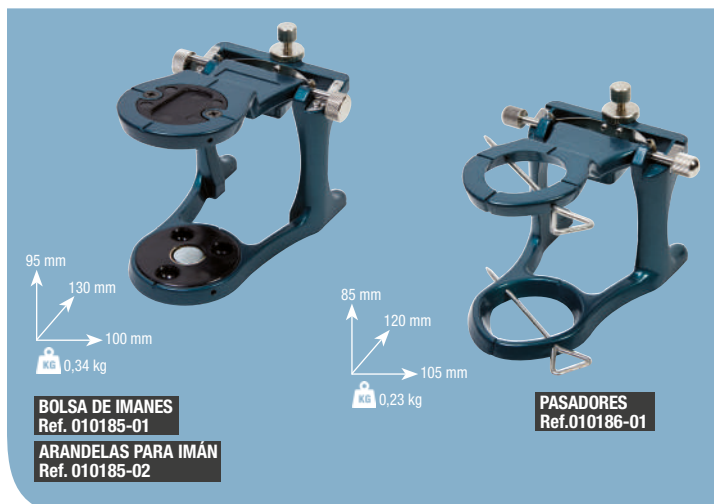

Articulador fijación rápida

Ref. 010160 (para completas)

Ref. 010172 (para parciales)

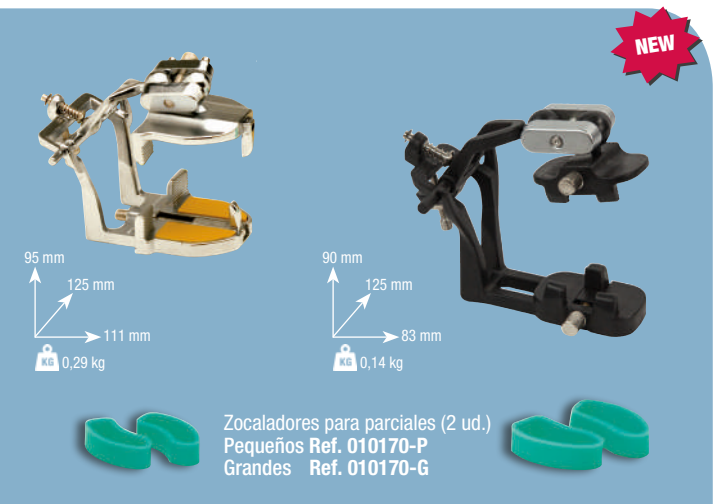

Zocaladores para parciales (2 ud.)
Pequeños Ref. 010170-P
Grandes Ref. 010170-G

Zocaladores (prácticas ortodoncia)

S = Superior Ref. 050060 0,081 kg	I = Inferior Ref. 050062 0,081 kg	S = Superior Ref. 050064 0,073 kg	I = Inferior Ref. 050066 0,071 kg
---	---	---	---

Zocaladores (con estrías)

Ref. 050056 0,024 kg	Ref. 050058 0,029 kg
-------------------------	-------------------------

Formador de zócalos

S = Superior Ref. 050070 0,049 kg	I = Inferior Ref. 050080 0,044 kg	S = Superior Ref. 050090 0,048 kg	I = Inferior Ref. 050100 0,049 kg
---	---	---	---

Zocalador plano con imán

Ref. 050150

ARANDELA (10 u.) Ref. 050150-04
CAJA (10 u.) Ref. 050150-05
IMÁN (10 u.) Ref. 050150-06
PORTAIMANES COMPLETO + ARANDELA + CAJA + IMÁN Ref. 050160
CAJA+IMÁN (10 u.) Ref. 050170

Zocaladores con imán

Ref. 050110=SP Ref. 050120=IP
Ref. 050130=SG Ref. 050140=IG



Ref. 050110=SP	0,1 kg
Ref. 050120=IP	0,1 kg
Ref. 050130=SG	0,1 kg
Ref. 050140=IG	0,1 kg

MODO DE EMPLEO

- Colocar el zocalador con la lámina de metal.
- Vaciar la impresión como acostumbra.
- Aislar el modelo y colocar el imán sobre la lámina de metal.
- Construir la contraforma que quedará fijada en el articulador vertiendo escayola de revestimiento sobre el modelo, dejándola polimerizar, separando después cuidadosamente el modelo de la contraforma (la contraforma se será reutilizable para otros modelos).

Espátulas y cuchillos



Ref. 060076

(3) En bolsas de 12 unidades.

Ref. 060002

(2) En bolsas de 12 unidades, en 3 colores.

Especial para mezclas sin residuos. Las formas y tamaños, pueden sufrir variaciones. Fig. 10

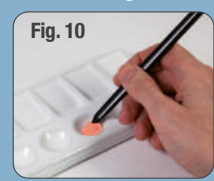

		Long. Total	Hoja	Peso
1. Ref. 060001	Espátula alginato acero inox. (Mango blanco)	205 mm	110 mm	0,06 kg
2. Ref. 060002	Espátula escayola-alginato (Plástico) 12 u.	208 mm	90 mm	0,03 kg
3. Ref. 060076	Espatulin cera con cavidad peq. (Plástico) 12 u.	170 mm	E-C 40-10 Ø	0,01 kg
4. Ref. 060003	Espátula alginato acero inox. (Mango blanco)	190 mm	90 mm	0,04 kg

		Long. Total	E	C	Peso
5. Ref. 060071	Espatulin cera pequeño (mango negro)	135 mm	35	40	0,02 kg
6. Ref. 060072	Espatulin cera grande (mango negro)	180 mm	45	50	0,04 kg
7. Ref. 060073	Espatulin cera con cavidad peq. (mango negro)	135 mm	10	35	0,02 kg
8. Ref. 060074	Espatulin cera con cavidad grande (mango negro)	180 mm	45	50	0,04 kg
9. Ref. 060079	Espátula para verter cera	195 x 80 mm			0,06 kg
10. Ref. 060075	Espátula Agata	155 mm			0,02 kg aprox.

Espátulas y cuchillos (acero inoxidable)



		Long. Total	Hoja	Peso
1. Ref. 060000	Espátula alginato	230 mm	110 mm	0,08 kg
2. Ref. 060010	Espátula escayola	210 mm	103 mm	0,05 kg
3. Ref. 060020	Espátula flexible	200 mm	100 mm	0,03 kg
4. Ref. 060030	Cuchillo con abre mufas	175 mm	65 mm	0,07 kg

		Long. Total	E	C	Peso
5. Ref. 060040	Espatulin cera pequeño	135 mm	35	40	0,03 kg
6. Ref. 060050	Espatulin cera grande	180 mm	45	50	0,03 kg
7. Ref. 060060	Espatulin cera P. con cavidad	135 mm	35	40	0,03 kg
8. Ref. 060070	Espatulin cera G. con cavidad	180 mm	45	50	0,04 kg
9. Ref. 060077	Cutter	135 mm		17	0,02 kg
10. Ref. 060078	Repuesto cutter	30 mm			

Varios

<p>Tenaza escayola 1. Ref. 060300</p>	<p>0,2 kg (L) 190 mm</p>	
<p>Cuchillo peq. escayola 2. Ref. 060310</p>	<p>0,03 kg (L) 180 mm</p>	
<p>Cuchillos para cera 3 Ref. 060320</p>	<p>0,01 kg (L) 130 mm</p>	
<p>Cuchillo para cera inox. 4. Ref. 060330</p>	<p>0,01 kg (L) 130 mm</p>	
<p>Pinza soldar (curva) 5. Ref. 060340</p>	<p>0,04 kg (L) 160 mm</p>	
<p>Pinza soldar (recta) 6. Ref. 060360</p>	<p>0,04 kg (L) 165 mm</p>	
<p>Pinza cerámica 7. Ref. 060370</p>	<p>0,08 kg (L) 250 mm</p>	
<p>Tenaza para crisoles 8. Ref. 060380</p>	<p>0,11 kg (L) 300 mm</p>	
<p>Martillo metálico 9. Ref. 050265</p>	<p>0,03 kg (L) 162 mm</p>	
<p>Martillo bola 10. Ref. 050266</p>	<p>0,28 kg (L) 205 mm</p>	
<p>Lima de diamante 11. Ref. 100208</p>	<p>0,04 kg (L) 100 mm</p>	

Talladores para cera y para modelar

<p>1 Ref. 060270 Le cron</p>	<p>180 mm 0,02 kg</p>	<p>11 Ref. 060290</p>	<p>160 mm 0,02 kg</p>	
<p>2 Ref. 060272 Le cron</p>	<p>190 mm 0,02 kg</p>	<p>12 Ref. 060292</p>	<p>180 mm 0,03 kg</p>	
<p>3 Ref. 060274 Le cron</p>	<p>185 mm 0,02 kg</p>	<p>13 Ref. 060293</p>	<p>180 mm 0,03 kg</p>	
<p>4 Ref. 060276 Le cron</p>	<p>180 mm 0,02 kg</p>	<p>14 Ref. 060294</p>	<p>130 mm 0,02 kg</p>	
<p>5 Ref. 060278 Beale</p>	<p>160 mm 0,03 kg</p>			
<p>6 Ref. 060280 Zahle</p>	<p>140 mm 0,02 kg</p>			
<p>7 Ref. 060282 Zahle</p>	<p>140 mm 0,02 kg</p>			
<p>8 Ref. 060284 Zahle</p>	<p>140 mm 0,02 kg</p>			
<p>9 Ref. 060286 Hykyn</p>	<p>150 mm 0,02 kg</p>			
<p>10 Ref. 060288 Hykyn cerámica</p>	<p>140 mm 0,02 kg</p>			

Espátulas cemento

<p>1 Ref. 060240</p>	<p>178 mm 0,02 kg</p>	
<p>2 Ref. 060242</p>	<p>175 mm 0,02 kg</p>	
<p>3 Ref. 060244</p>	<p>175 mm 0,02 kg</p>	
<p>4 Ref. 060246</p>	<p>178 mm 0,02 kg</p>	
<p>5 Ref. 060248</p>	<p>175 mm 0,02 kg</p>	
<p>6 Ref. 060250</p>	<p>195 mm 0,02 kg</p>	

Soporte de acero inoxidable. Para instrumentos

Ref. 060235

Completamente fabricado en acero inoxidable. Permite almacenar hasta 7 útiles de trabajo.

Su diseño en forma de escalera permite una rápida selección.

Se vende sin instrumentos.

INOX

75 mm

115 mm

56 mm

(Espátulas no incluidas).

Pinzas y alicates

Ref. 050533 Ref. 050539 Ref. 050532

Ref. 050537

Ref. 050535

Ref. 050536

Ref. 0505320	Ref. 050533	Ref. 050535	Ref. 050536	Ref. 050537	Ref. 050539
0,02 kg	0,02 kg	0,07 kg	0,07 kg	0,03 kg	0,13 kg
125 mm	128 mm	115 mm	125 mm	147 mm	150 mm

Pinzas

Ref. 050534 Ref. 050531

Ref. 050534	(L) 148 x (W) 68 (H) 5 mm	0,03 kg
Ref. 050531	(L) 130 x (W) 70 (H) 5 mm	0,03 kg

Instrumento dosificador

(de cerámica)

Ref. 050525

Ref. 050526

Ref. 050525	(L) 157 Ø 3 - Ø 1'5 mm	0,03 kg
Ref. 050526	(L) 163 Ø 7 - Ø 4 mm	0,03 kg

Tijeras, pinzas y mango bisturí

Uso exclusivo laboratorio

Ref. 070260 Ref. 070270 Ref. 070210

0,02 kg l (L) 141 mm 0,02 kg l (L) 141 mm 0,02 kg l (L) 125 mm

Ref. 070300 Ref. 070310 Ref. 070240 Ref. 070290

0,02 kg l (L) 120 mm 0,02 kg l (L) 120 mm 0,03 kg l (L) 105 mm 0,02 kg l (L) 120 mm

Ref. 070200

0,03 kg l (L) 156 mm

Soporte porta-alicates

Ref. 050364

Sencillo y práctico elemento de sobremesa que permite mantener ordenada la mesa de trabajo.

165 mm

140 mm

200 mm

1,1 kg

(Alicates no incluidos).

Soporte magnético (porta-instrumentos)

Ref. 050360

Muy práctico y de esmerado diseño.

120 mm

195 mm

300 mm

0,8 kg

(Útiles no incluidos).

Barra magnética (porta-instrumentos)

Ref. 050362

De sencilla colocación, puede fijarse mediante tornillos a casi cualquier superficie.

33 mm

12 mm

300 mm

0,3 kg

(Espátulas no incluidas).

Pinzas de sujeción

Ref. 050554

125 mm

155 mm

Ref. 050554 (L) 120 x (W) 75 x (H) 68 mm 0,42 kg

Tazas para batir escayola

Fabricadas en goma

1 2 3 4

Tamaño	Díámetro	Alto	Capacidad	Peso
1. Ref. 060080 Pequeño	93 mm	54 mm	175 cm ³	0,07 kg
2. Ref. 060090 Mediano	120 mm	66 mm	400 cm ³	0,11 kg
3. Ref. 060100 Grande	125 mm	90 mm	650 cm ³	0,14 kg
4. Ref. 060110 Super grande	155 mm	148 mm	1.750 cm ³	0,32 kg

Tazas para batir escayola

Fabricadas en plástico flexible

1 2 3 4

Tamaño	Díámetro	Alto	Capacidad	Peso
1. Ref. 060111 Pequeña	110 mm	78 mm	400 cm ³	0,10 kg
2. Ref. 060112 Mediana	125 mm	83 mm	550 cm ³	0,14 kg
3. Ref. 060113 Grande	145 mm	110 mm	850 cm ³	0,17 kg
4. Ref. 060114 Super grande	155 mm	150 mm	1.900 cm ³	0,34 kg

Taza para batir alginato

Ref. 060120



Tacita de silicona

Ref. 060130



Tacitas de silicona (transparente)

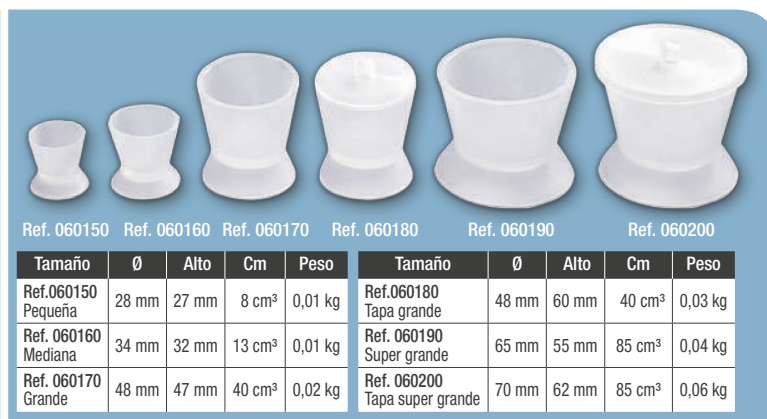

Medidores de coronas y calibre



Indispensable para trabajos de precisión en el laboratorio y clínica dental. Dispone de botón de puesta a cero. Posibilidad de lectura en pulgadas. Se suministra con estuche.

Ref. 100100

Instrumento de precisión para la medida del espesor de coronas. Amplio dial de fácil lectura y resolución en centésimas de mm. Se suministra con un práctico estuche.

Ref. 100100		(L) 131 x (W) 75 x (H) 20 mm	0,09 kg
Ref. 100105		(L) 180 x (W) 105 x (H) 35 mm	0,24 kg
Ref. 100110		(L) 265 x (W) 105 x (H) 60 mm	0,35 kg

Medidor de coronas

Uso exclusivo laboratorio

Ref. 060390



Medidor de ceras

Ref. 060400



Balanzas de precisión



Cortador de materiales de duplicado

Ref. 050540

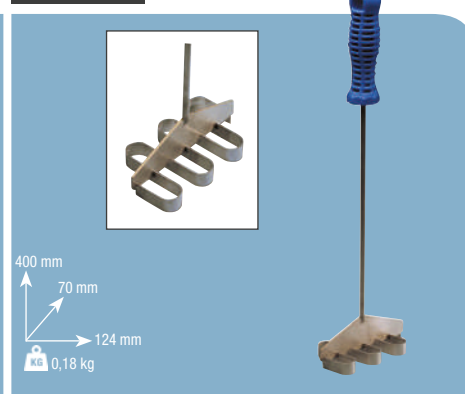

Instrumento de modelar muelas

Ref. 060296

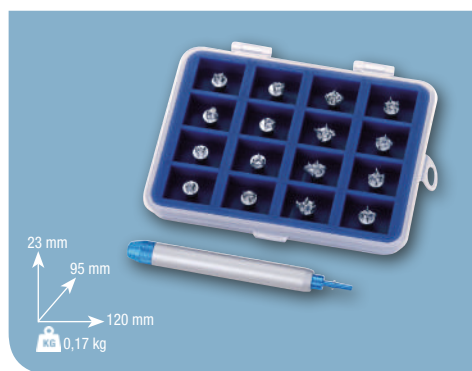

Arco porta sierras

Ref. 050250

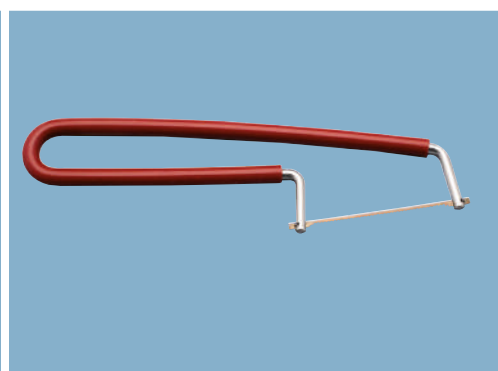

Hojas de sierra

Ref. 050261 Ref. 050262

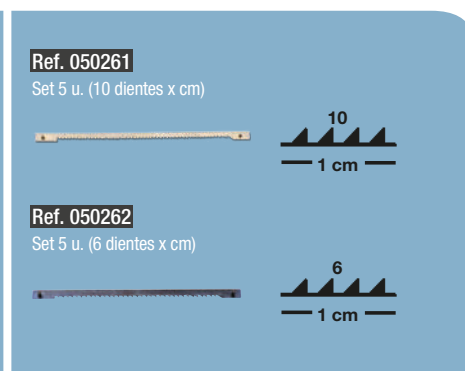

Set instrumental (para cerámica)

Ref. 060402

Muy completo. Con estuche de vinilo.
Se compone de 18 instrumentos:

- ✓ Pinzas mosquito curvas.
- ✓ Pinzas mosquito rectas con puntas diamantadas.
- ✓ Pinzas largas.
- ✓ Espátula de condensación.
- ✓ Instrumento dosificador.
- ✓ Set de tres instrumentos para cerámica.
- ✓ Tallador para cerámica.
- ✓ Espátula de ágata.
- ✓ Lapicero.
- ✓ Cúter.
- ✓ Juego surtido de 6 pinceles en Marta Kolinsky con capuchón.

 (L) 190 x (W) 135 x (H) 30 mm | 0,45 kg



Set instrumental (para ortodoncia)

Ref. 060403

Muy completo. Con estuche de vinilo.
Se compone de 19 instrumentos:

- ✓ Tijera recta.
- ✓ Juego de dos alicates.
- ✓ Alicates de corte alambre.
- ✓ Pinza mosquito curva.
- ✓ Medidor de coronas.
- ✓ Pinza papel articular.
- ✓ Lapicero.
- ✓ Dos cuchillos para cera.
- ✓ Dos talladores.
- ✓ Espátulas para cementos.
- ✓ Mango de bisturí.
- ✓ Espátula con cavidad.
- ✓ 4 instrumentos PK Thomas.

 (L) 190 x (W) 135 x (H) 30 mm | 0,65 kg



Kit herramientas resina

Ref. 130000

Contenido:

050386	Pincel madera marta kolinsky N° 6	1 u.
060072	Espatulin cera grande mango negro	1 u.
060286	Talladores para cera y modelar (Hykin) 9	1 u.
060250	Espatula para cemento 4	1 u.
107157GC	Punta de silicona gris - g157c	1 u.
107147GB	Punta de silicona gris - g147b	1 u.
107157WC	Punta de silicona blancas - w15	1 u.
107137WC	Punta de silicona blancas - w137c	1 u.



Bandeja porta-trabajo

Ref. 050350



Bandeja porta-trabajos (10 unidades, un color)

Muy prácticas en la organización de la producción de laboratorios dentales. Con caja frontal para etiquetas y muelle de sujeción para hojas de especificaciones. Se pueden colgar de la pared mediante una barra de sujeción. Se suministran en cajas de 10 unidades del mismo color, 5 colores disponibles.

- Amarillo - Ref. 100050
- Azul - Ref. 100052
- Rojo - Ref. 100054
- Verde - Ref. 100056
- Blanco - Ref. 100058

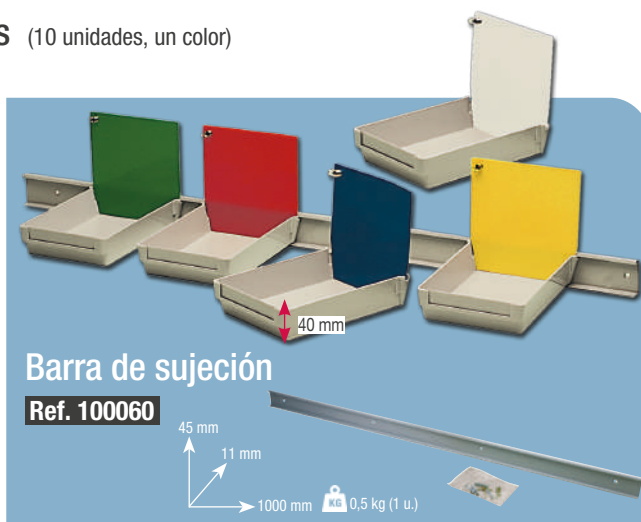
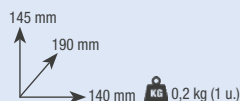

Bandeja porta-trabajos (grande)

(10 unidades, un color)

Como las anteriores pero más grandes.

- Amarillo - Ref. 100062
- Azul - Ref. 100064
- Rojo - Ref. 100066
- Verde - Ref. 100068
- Blanco - Ref. 100069



Bandeja porta-trabajos (sobremesa)

(Caja de 10 unidades, un color)

- Ref. 100043 Amarillo (10 u.)
- Ref. 100044 Azul (10 u.)
- Ref. 100045 Rojo (10 u.)
- Ref. 100046 Morada (10 u.)
- Ref. 100047 Blanca (10 u.)



*No compatible con carro Ref. 100048
*No compatible con barra-soporte Ref. 100060

Bandeja porta-trabajos (altas)

(10 unidades, un color)

- Amarillo - Ref. 100071
- Azul - Ref. 100072
- Rojo - Ref. 100073
- Verde - Ref. 100074
- Blanco - Ref. 100075

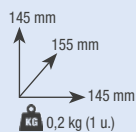

Carro porta-bandejas

Ref. 100048



CARRO PORTA-BANDEJAS
+ 30 bandejas pequeñas
+ 20 bandejas grandes
Ref. 100048-50

CARRO PORTA-BANDEJAS
+ 60 bandejas pequeñas
Ref. 100048-60

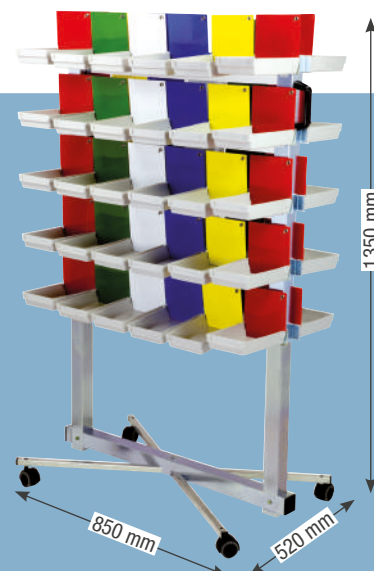

(L) 1320 x (W) 160 x (H) 110 mm | 14 kg

Dosificadoras de agua-escayola - Boomerang Precision II

Ref. 080592

Versión optimizada de la dosificadora Boomerang, con una nueva bomba peristáltica más silenciosa, un algoritmo de pesado más preciso y un display alfanumérico retroiluminado que permite un manejo más intuitivo y sencillo.

Basta con pulsar un botón para recibir una dosis lista para batir. Además de rapidez y precisión, otra de las grandes bazas del producto es el ahorro de materiales: cuando se dosifica a mano, la tendencia es a aumentar las dosis. Sin embargo, con la dosificadora Boomerang siempre conseguirá la dosis exacta, con el consiguiente ahorro que supone. Según nuestra experiencia y estimaciones, éste puede cifrarse entre el 25 y el 40%, cifra nada desdeñable y que permite amortizar la máquina en poco tiempo.

Cuenta con un control electrónico que permite alternar diferentes tipos de escayola (tipo II, III y IV) con sólo cambiar el tanque, programar ciclos, trabajar a proporción fija, etc.

Se suministra con una taza de goma para batir escayola y una espátula de plástico. Incluye también un tanque de escayola extra (para poder alternar entre dos tipos) y un soporte de pared.

CARACTERÍSTICAS TÉCNICAS

Alto	700 mm
Ancho	350 mm
Fondo	430 mm
Tensión	230 V, 50/60 Hz
Potencia	70 W
Tanque grande	5 l.
Tanque pequeño	2 l.
Peso	7,5 kg

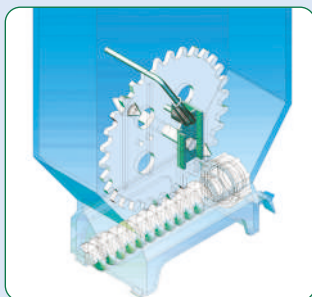

En caso de desgaste u obstrucción del husillo dosificador, es posible desmontarlo y sustituirlo en menos de dos minutos, sin que se requiera ningún tipo de conocimiento mecánico ni ninguna herramienta. Bastan las manos.

En el peor de los casos, el conjunto del tanque es un elemento muy económico reemplazable por el propio usuario. Se convierten así en rutinarias labores de mantenimiento o averías que en otras máquinas resultan muy costosas.



COMPROBADO:
Ahorre entre un 20%
y un 40% en escayola.

Contenedor de
agua completo

Ref. 080590-04

Tanque
almacenamiento

Ref. 080590-03



Soporte

Ref. 080591-02

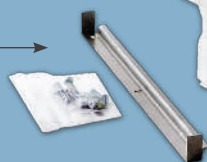

Consumibles Husillo (2 u.)

Ref. 080590-43



Mezcladora de vacío

Ref. 080516 Iris II

Ref. 080517 Iris II Evolution

Ref. 080517E Iris II Evolution Inverter

Ref. 080518 Iris II Evolution Advanced

Económica y práctica batidora de vacío. Basta con colocar la taza y pulsar el botón de accionamiento para comenzar el batido. En unos segundos, la mezcla estará lista.

Con cuatro versiones distintas disponibles, no hay problema en encontrar el modelo que mejor se adapta a nuestras necesidades. A pesar de las diferencias, todas las versiones comparten la misma estructura motor-bomba-chasis -de contrastada solidez y fiabilidad- diferenciándose sólo en el sistema de control.

Las batidoras de vacío IRIS se desarrollaron para ser colgadas en la pared. Si esto no fuera posible, tenemos a su disposición un pie de sujeción.

Características técnicas

Modelo	Iris II	Iris II Evolution	Iris II Evolution Inverter	Iris II Evolution Advanced
Rango de tiempos	0/120"	0/300"	0/300"	0/300"
Rpm. y giro	240 ↻	100-400 ↻	100-400 ↻↻	100-400 ↻↻
Potencia	100 W	100 W	100 W	100 W

(L) 520 x (W) 300 x (H) 360 mm | 7 kg

Nueva versión optimizada de la batidora de vacío IRIS, entre sus mejoras cabe destacar:

- ✓ Inversión de giro en el batido.
- ✓ Display alfanumérico retroiluminado.
- ✓ Nuevo control electrónico para una programación más intuitiva y sencilla.



Disponemos de un extenso número de tazas, que van desde los 250 cc. hasta los 1.250 cc.



Pie de sujeción opcional

Ref. 080519 7,5 kg

(L) 270 x (W) 260 x (H) 720 mm | 8 kg



Batidoras (con tubo para máquina de vacío)

Ref. 060220 (pequeña) Ref. 060230 (grande)

Ref. 060220 Pequeña

Diámetro	120 mm
Alto	200 mm
Capacidad	275 cm ³
Peso	0,8 kg

Ref. 060230 Grande

Diámetro	151 mm
Alto	220 mm
Capacidad	750 cm ³
Peso	1,2 kg



Microbomba de vacío

Ref. 080001

Es una opción económica, haciendo un conjunto con las batidoras Ref. 060220 y Ref. 060230, ideal para el batido de escayola, revestimientos, etc. De reducidas dimensiones y muy silenciosa.

VOLTAJE: 230 V/50-60 Hz.

CONSUMO: 0,72 Amp.

VACÍO: 550-600 mm/hg



Mezcladora de vacío Koala

Ref. 080520

Dotada de un potente y robusto motorreductor con engranajes de nylon (menor ruido y fricción) y de una bomba de alto vacío de dos cuerpos, la batidora Koala permite el mezclado de revestimientos, escayolas y otros materiales.

Mediante su control electrónico es posible introducir de manera rápida y cómoda el tiempo de funcionamiento y también seleccionar ciclos de sólo vacío, sólo batido ó batido + vacío. Con la tecla de programa se pueden definir ciclos de hasta 3 pasos, muy útiles cuando se trabaja con determinadas técnicas.

La máquina se suministra con los anclajes precisos para montarla en pared y se incluyen dos tazas de 250 y 550 cc. También se encuentran disponibles como accesorios un brazo de sujeción de las tazas (para la técnica de batido sin vacío) y una base para convertir la mezcladora en un modelo de sobremesa.

Características técnicas

Consumo	250 W
Tensión	230 V. 50/60 Hz.
R.P.M.	240
	Cada 10"



Ref. 080522

(L) 500 x (W) 470 x (H) 490 mm | 13 kg

Soporte de sobremesa (mezcladora de vacío)

Ref. 080521

Soporte que convierte a la batidora Koala en un modelo de sobremesa. Lleva agujeros a tres niveles diferentes para anclar la máquina a la altura deseada.

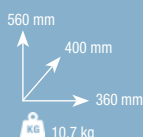

(L) 600 x (W) 420 x (H) 440 mm | 10 kg

Tazas para mezcladora de vacío

La batidora de vacío Koala cuenta con la gama de tazas de batido más amplia del mercado, con capacidades de 250 cc.; 550 cc.; 750 cc.; 1.000 c.c.; 1.250 c.c.; y 230 cc. (especialmente diseñada para batido de alginatos), todas ellas fabricadas en policarbonato transparente de alta resistencia.



Características técnicas

Taza	Referencia	Ø	Altura	Peso
1. 250 cc	Ref. 080523	93	92	0,374 kg
2. 550 cc	Ref. 080524	113	112	0,354 kg
3. 550 cc Standar	Ref. 080524-P	113	112	0,207 kg
4. 750 cc	Ref. 080525	127	129	0,732 kg
5. 1.000 cc	Ref. 080526	127	154	0,824 kg
6. 1.250 cc	Ref. 080527	127	175	0,909 kg
7. 230 cc. (especial alginato)	Ref. 080528	93	92	0,400 kg

- Recortadora de modelos Mulhacén disco lija **Ref. 080093**
- Recortadora de modelos Mulhacén Carburo **Ref. 080094**
- Recortadora de modelos Mulhacén Diamante **Ref. 080095**

Moderna y versátil recortadora de modelos. Cuenta con un potente motor de 1600 W. con freno integrado, tapa practicable de rápido acceso al disco.; luz de aviso de funcionamiento, discos con fijación del tipo lazo/gancho (Velcro®), sofisticado circuito de limpieza, mesa regulable y un sinfín de elementos más que la convierten en la recortadora de modelos (probablemente) más completa del mercado. Relación calidad/precio imbatible.



- ✓ Tapa fácilmente desmontable (bisagra con apertura total).
- ✓ Fácil limpieza y accesibilidad al disco.
- ✓ Fabricada en plásticos técnicos de alta resistencia.



- ✓ Disco lija tipo lazo/gancho (Velcro®) de gran capacidad de corte y muy fácil sustitución.

Tensión	230 V - 50-60 Hz	Velocidad	3000 r.p.m.
Consumo	1600 W	Dimensiones	(L) 340 x (An) 340 x (Al) 320 mm
Ø del abrasivo	250 mm	Peso	14,5 kg

(L) 400 x (W) 530 x (H) 440 mm | 13,5 kg

¡ATENCIÓN!

Los discos de diamante son muy sensibles al calor: No recorte ni rectifique nunca revestimientos ni piezas metálicas.

Lija

Diamante

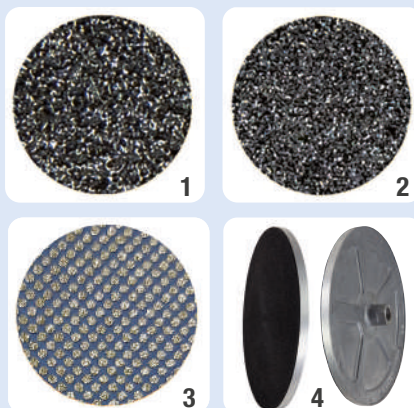

ACCESORIOS

1. Ref. 080093-04 - Disco de lija grano 80 grueso (5 u.)
2. Ref. 080093-05 - Disco de lija grano 120 fino (5 u.)
3. Ref. 080093-55 - Disco de Diamante (1 u.)
4. Ref. 080093-65 - Disco de Carburo de silicio 250 mm (1 u.)



Luz de alerta **Ref. 080093**

Ref. 080095

Recortadora en SECO disco lija Mulhacén **Ref. 080096**



La principal característica de la recortadora **Ref. 080096**, es que la operación de refrentado se realiza en seco.

- ✓ Estabilidad del material a recortar, al no ser humedecido.
- ✓ Mayor rendimiento y durabilidad. Mínimo esfuerzo.
- ✓ Aspirador opcional (imprescindible).



Ref. 080538

Ref. 080539

Recortadora de modelos Serantes disco lija **Ref. 080097**
 Recortadora de modelos Serantes disco diamante **Ref. 080098**

Ultra compacta. Quizá sea la recortadora actualmente en el mercado dental, con dimensiones más reducidas. Su concepto deriva directamente del modelo **Mulhacén (080093)**, con el que comparte muchas de sus prestaciones y características, a excepción de las dimensiones. En este sentido podemos hablar de potente motor de 1600 W con freno integrado, tapa con apertura sencilla para acceder al disco, discos con fijación del tipo gancho/lazo fácilmente cambiable, sistema de limpieza por agua, fabricación en composite de alta resistencia y por supuesto sin corrosión, etc.

Ideal para aplicaciones dentales de carácter general y especialmente para aquellos entornos en los que el usuario no dispone de mucho espacio, pero que sin embargo no quiere renunciar a las posibilidades que ofrece en cuanto a productividad y calidad una recortadora completamente profesional: el tamaño de la mesa y de la ventana se han estudiado para que pueda usarse en trabajos similares a los realizados en modelos de recortadoras de mayores dimensiones.

La recortadora **Serantes** se suministra en tres versiones diferentes todas ellas con sistema de fijación de disco gancho/lazo:

- ✓ **Con disco de abrasivo** convencional de grano 80 o grano 120 a elegir. Versión de propósito general ideal para cualquier usuario dental.
- ✓ **Con disco de diamante:** Pensada para entornos de mucha exigencia en los que la velocidad y productividad son aspectos clave.
- ✓ **En seco**, sin circuito de agua: Pensada para entornos en los que el suministro de agua y desagüe son de difícil instalación o para profesionales que no desean mojar los modelos.

Serantes es totalmente compatible con la gama de decantadoras de MESTRA. Se suministra con 2 discos de lija.



- ✓ Tapa fácilmente desmontable (bisagra con apertura total).
- ✓ Fácil limpieza y accesibilidad al disco.
- ✓ Fabricada en plásticos técnicos de alta resistencia.



- ✓ Disco lija tipo lazo/gancho (Velcro®) de gran capacidad de corte y muy fácil sustitución.

Tensión	230 V - 50-60 Hz	Velocidad	3000 r.p.m.
Consumo	1600 W	Dimensiones	(L) 380 x (An) 285 x (Alt) 340 mm
Ø del abrasivo	235 mm	Peso	10,5 kg

Lija

Diamante

¡ATENCIÓN!
 Los discos de diamante son muy sensibles al calor: No recorte ni rectifique nunca revestimientos ni piezas metálicas.

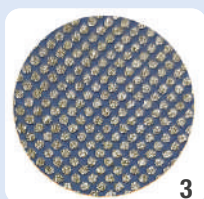

ACCESORIOS

1. Ref. 080097-08 - Disco de lija grano 80 grueso (5 u.)
2. Ref. 080097-09 - Disco de lija grano 120 fino (5 u.)
3. Ref. 080098-01 - Disco de Diamante (1 u.)



Ref. 080097

Ref. 080098

Recortadora en seco disco lija **Ref. 080099**



La principal característica de la recortadora **Ref. 080099**, es que la operación de refrentado se realiza en seco.

- ✓ Estabilidad del material a recortar, al no ser humedecido.
- ✓ Mayor rendimiento y durabilidad. Mínimo esfuerzo.
- ✓ Aspirador opcional (imprescindible).



Ref. 080538

Ref. 080539

Recortadora de modelos (Classic)

Recortadora disco de carburo de silicio: **Ref. 080080** **Ref. 080082**

Recortadora disco de diamante: **Ref. 080081** **Ref. 080083**

La recortadora de modelos MESTRA es una máquina fuerte y robusta, lleva incorporado en ella todas las mejoras e innovaciones que una máquina de sus características necesita. Su robustez se ve a simple vista y su peso de más de 21 kg (máximo en máquinas de su categoría) y el hecho añadido a ir apoyada sobre gomas antideslizantes la hacen estable al empuje de refrentado.

Es silenciosa ya que su muela de resinas especiales está cuidadosamente contrapesada. La muela está montada sobre un plato de aluminio, siendo pieza indivisible con éste, de esta forma hemos conseguido mayor superficie de trabajo 120 mm ya que no lleva eje y tuerca exterior que dificulten en esta zona su abrasión. El motor está carenado, lo que le da a la vez de un aspecto exterior más compacto y armonioso, más seguridad en el trabajo del profesional evitando posibles accidentes.

Lleva electroválvula (sistema electrónico de entrada de agua al pulsar el interruptor). Su interruptor está protegido con una capucha aislante de P.V.C. para evitar al profesional posibles descargas eléctricas por la humedad. El cable de conexión lleva toma a tierra. El caudal de agua se regula directamente desde la propia máquina puesto que lleva llave de paso incorporada evitando incomodidades y pérdidas de tiempo.

El sistema de desagüe es lateral y está pensado para evitar obstrucciones, ya que el orificio de salida está superdimensionado 30 mm y el agua con las partículas de yeso son impulsadas al exterior por las turbulencias de aire producidas por la muela.

La pieza donde se apoyan los modelos para su refrentado es basculante teniendo tres posiciones de trabajo.

El motor es monofásico y está aislado de la parte húmeda de la recortadora por un retén con muelle de acero inoxidable que ajusta perfectamente a la punta del eje del motor que asimismo se fabrica en acero inoxidable endurecido y rectificado. La recortadora de modelos MESTRA está fabricada totalmente en aluminio siendo su pequeño piecero de acero inoxidable.

	1500 rpm	3000 rpm
Motor monofásico	Ref. 080080-81-84	Ref. 080082-83
Tensión	230 V - 50-60 Hz	230 V - 50-60 Hz
Consumo	800 W	1200 W
Diámetro del abrasivo	250 / 254 mm	250 / 254 mm
R.P.M.	1500	3000
Condensador	12 µF 450 V	16 µF 450 V

(L) 330 x (W) 570 x (H) 400 mm | 24 kg



CARBURO DE SILICIO

1500 rpm

Ref. 080080

3000 rpm

Ref. 080082

CARBURO DE DIAMANTE

1500 rpm

Ref. 080081

3000 rpm

Ref. 080083

¡ATENCIÓN!

Los discos de diamante son muy sensibles al calor: No recorte ni rectifique nunca revestimientos ni piezas metálicas.



ACCESORIOS

1. Ref. 080080-03 - Disco de Carburo de silicio Ø 250 mm
2. Ref. 080081-01 - Disco de Diamante Ø 254 mm
3. Ref. 080079-05 - Disco todo Diamante Ø 254 mm

Recortadora RDS-1 SECO **Ref.080084**

La principal característica de la recortadora **Ref. 080084**, es que la operación de refrentado se realiza en seco.

- ✓ Estabilidad del material a recortar, al no ser humedecido.
- ✓ Mayor rendimiento y durabilidad. Mínimo esfuerzo.
- ✓ Aspirador opcional (imprescindible).



Ref. 080538

Ref. 080539

Decantadora (19 l.)

Ref. 080085

Fabricada en polipropileno resistente. El diseño está específicamente estudiado para conseguir una rápida y sencilla limpieza porque la suciedad queda recogida en una bolsa de plástico.

El cierre hermético de su tapa impide la propagación de malos olores. Su tamaño y forma han sido pensados para una sencilla instalación bajo el fregadero.

Ref. 080085-02

Bolsa recogedora para decantadora



Alto	465 mm
Diámetro	400 mm
Capacidad	19 l
Peso	3,200 kg

(L) 500 x (W) 430 x (H) 430 mm | 4,5 kg

Decantadora (14 l.)

Ref. 080087

Mismas características que la Ref. 080085, en 14 litros.



Alto	345 mm
Diámetro	350 mm
Capacidad	14 l
Peso	2,200 kg

(L) 360 x (W) 360 x (H) 340 mm | 2,8 kg

Decantadora (18 l.)

Ref. 080086



- ✓ Construida en acero inoxidable.
- ✓ Con tapa de plástico para evitar olores.



Alto	290 mm
Ancho	450 mm
Fondo	230 mm
Peso	6,5 kg

(L) 520 x (W) 300 x (H) 350 mm | 7,5 kg

Decantadora (70 l.)

Ref. 080089

Construida en fibra de vidrio de alta resistencia con capacidad total de 70 l. y un diseño que permite una sencilla instalación bajo el fregadero. Las operaciones de limpieza y vaciado resultan muy cómodas debido a una óptima accesibilidad a la cuba.

Se suministra con racores y accesorios para su instalación.



Alto	615 mm
Ancho	520 mm
Fondo	600 mm
Peso	10 kg

(L) 650 x (W) 650 x (H) 650 mm | 15 kg

Recortadora de interiores

Ref. 080102

La recortadora de interiores MESTRA es una máquina diseñada cuidadosamente para facilitar las labores de recorte en laboratorio dental. Su presentación es compacta, con mueble enteramente construido en acero inoxidable de fácil limpieza y total resistencia a la corrosión.

Una amplia superficie de asiento junto con unas patas de goma antideslizante, confieren estabilidad a la máquina para evitar vibraciones y movimientos indeseados durante su uso. Cuenta también con un potente motor de 1/3 de CV. y 3.000 rpm. que garantiza una óptima potencia de corte, junto con un funcionamiento suave y silencioso. La recortadora está preparada para operar con fresas de 6 mm. de diámetro de caña.

La mesa de trabajo cuenta con una superficie con orificios para el drenaje del polvo que se produce durante el recorte de las prótesis; y un tubo de salida para la conexión a una unidad de aspiración exterior. Así mismo, dispone en su parte trasera de una toma de corriente tipo "Schuko", muy cómoda cuando se conecta la máquina a una aspiración.

La recortadora de interiores está equipada con interruptor de seguridad ante el arranque súbito; pantalla de protección de fresa; y cumple con la normativa CE. Se suministra con una fresa de corte de 12 dientes en metal duro.

Fresas recortadora de interiores

Fabricadas en tungsteno con dentado estriado. Se encuentran disponibles en dos dentados diferentes: cilíndrica y cónica redondeada. La fresa cónica redondeada se suministra con tres dentados distintos:

Nº 5X (estándar), Nº 3 y dentado Nº 6 (fino). Por su parte la fresa cilíndrica se suministra con dentado Nº 3 y dentado Nº 6. Dimensiones: Diámetro de cabeza 12,5 mm; longitud total 77 mm.



Motor monofásico / Consumo	250 W
Velocidad	3.000 rpm.
Tensión	230 V 50/60 Hz.



(L) 520 x (W) 290 x (H) 360 mm | 12,5 kg

	Tipo	Peso	(L) x (W) x (H)
1. Ref. 080102-09	Cónica (dentada nº 5 X) standard	0,041 kg	95 x 17 x 16 mm
2. Ref. 080106	Cónica (dentada nº 3)	0,043 kg	75 x 17 x 16 mm
3. Ref. 080103	Cónica (dentado nº 6)	0,052 kg	95 x 17 x 16 mm
4. Ref. 080104	Cilíndrica (dentado nº 6)	0,060 kg	95 x 17 x 16 mm
5. Ref. 080105	Cilíndrica (dentado nº 3)	0,053 kg	95 x 17 x 16 mm
6. Ref. 080107	Tungsteno Cónica (dentado)	0,026 kg	85 x 22 Ø mm
7. Ref. 080108	Tungsteno Cilíndrica (dentado)	0,052 kg	85 x 22 Ø mm

Perforadora de pines Atlas

Ref. 080610

Máquina de sencillo manejo para perforar orificios de precisión en la parte inferior del modelo.

La operación de cambio y ajuste de fresa es muy fácil e intuitiva. Su funcionamiento, silencioso y sin vibraciones. Un láser situado en la parte superior de la máquina permite posicionar con precisión el lugar exacto en el que taladrar.

Tamaño, sencillez y ergonomía la convierten en el dispositivo ideal para la técnica de individualización con pines. La máquina se suministra con 2 fresas: de 1,85 mm. y 1,95 mm.



Los detalles cuentan mucho a la hora de diseñar una buena perforadora de pines: el sistema de anclaje de fresa tiene que ser fácil de liberar. En el caso de la perforadora Atlas, bastan apenas unos pocos segundos para sustituir la fresa o ajustar su altura.



Por su parte, la mesa también permite una sencilla regulación de la profundidad de taladro. Simplemente hay que girar un tornillo para ajustar el valor a la altura deseada.

1,85 1,95



- Ref. 100250-05 (1,85) mm
- Ref. 100250-06 (1,95) mm

Alto	300 mm
Ancho	165 mm
Fondo	165 mm
Peso	5 kg
Tensión	230 V 50/60 Hz
Consumo	100 W
Velocidad	6.000 rpm.

(L)250 x (W) 250 x (H) 380 mm | 6 kg



BI-V-PIN (largo 15 mm) Ref. 050560 (1.000 u.)

BI-V-PIN (corto 13 mm) Ref. 050558 (1.000 u.)

Niquelados y de gran precisión.

El modelo BI-PIN tiene un excelente ajuste con la camisa lo que garantiza una firme retención. La fijación con la base es perfecta, evitando la rotación.

Los BI-PIN se suministran con tapones de goma. (bolsa de 1.000 u.)

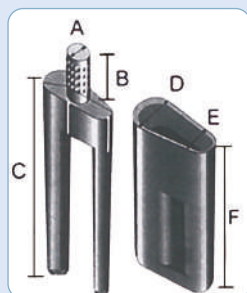

Bi-V-Pin

Dimension (mm)		
A	B	C
1,95	5	13

Camisa metálica

Dimension (mm)		
D	E	F
2,5	1,90	11

(L) 165 x (W) 73 x (H) 110 mm | 1,68 kg

Tapones de goma para BI-V-PIN

Ref. 050570



(Lámina con 100 u.)

(L) 97 x (W) 70 x (H) 5 mm | 0,013 kg



Bi-V-Pin

Dimension (mm)			Dimension (mm)		
A	B	C	D	E	F
1,95	5	15	2,5	1,90	12,95

Camisa metálica

(L) 165 x (W) 73 x (H) 110 mm | 1,7 kg

BI-V-PIN (con camisa de plástico 1.000 u.)

Ref. 050557

Similar al BI-Pin convencional pero con camisa de plástico. El encaje pin-camisa es muy preciso así como el agarre de la camisa en el modelo de escayola.

La precisión de encaje es óptima. Por otra parte la fricción entre camisa y pin es la ideal para maniobras de montaje-desmontaje.

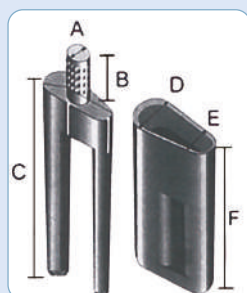

Bi-V-Pin

Dimension (mm)		
A	B	C
1,95	5	15

Camisa metálica

Dimension (mm)		
D	E	F
2,5	1,90	13

(L) 163 x (W) 73 x (H) 108 mm | 1,03 kg

Tapones de goma para BI-V-PIN

Ref. 050574

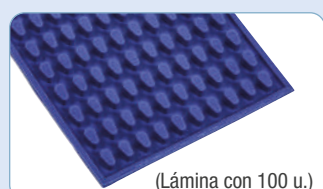

(Lámina con 100 u.)

(L) 97 x (W) 70 x (H) 5 mm | 0,013 kg



PIN (cilindro corto)

Ref. 050576

Pin cilíndrico corto "Moleteado"
14 mm (pack 1000 u.)

(L) 90 x (W) 70 x (H) 55 mm | 0,38 kg

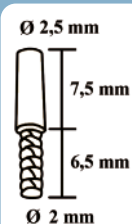

PIN (cilindro largo)

Ref. 050578

Pin cilíndrico largo
20 mm (pack 1.000 u.)

(L) 120 x (W) 95 x (H) 43 mm | 0,40 kg

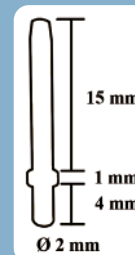

Dowel Pin (1.000 u.)

- Ref. 050562 (pack 1.000 u.)
Dowel PIN 20 mm. Dorado
- Ref. 050564 (pack 1.000 u.)
Dowel PIN 22 mm. Dorado
- Ref. 050566 (pack 1.000 u.)
Dowel PIN Plano 22 mm. Cromo

Dimension (mm)					
	A	B	C	D	E
1	1,95	20	15	1,50	2,95
2	1,95	22	17	1,60	3,16
3	1,95	22	17	1,60	2,90

(L) 90 x (W) 70 x (H) 55 mm | 0,52 kg

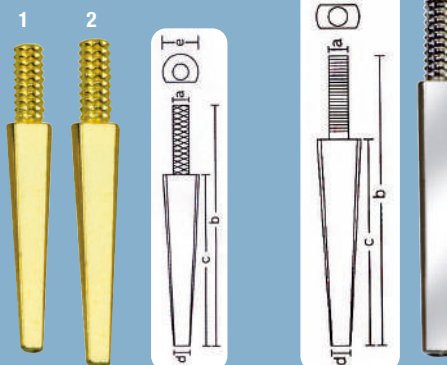

Tapones de goma para Dowel Pin

Ref. 050572

(Lámina con 210 U.)

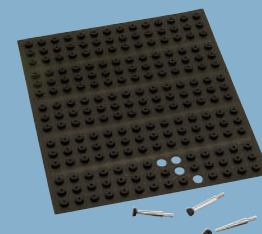

(L) 136 x (W) 113 x (H) 5 mm | 0,018 kg

Placas para perforadora de pines

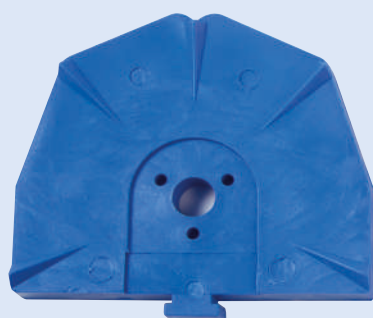

Placa base para zocalo 100 u.

Ref. 050180

(L) 68 x (H) 64 mm

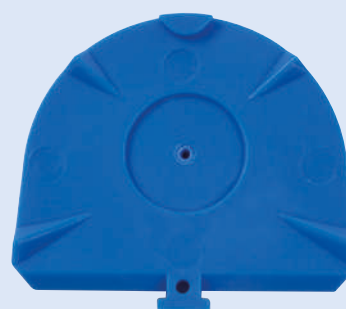

Placa base sin arandela 100 u.

Ref. 050182

(L) 73 x (H) 64 mm



Placa base con arandela 50 u.

Ref. 050184

(L) 73 x (H) 64 mm



Placa secundaria con imán 25 u.

Ref. 050186

(L) 74 x (H) 6 mm



Arandela para placa base (50 u.)

Ref. 050182-01

Cortadora de muñones

Ref. 080614

Herramienta ideal para trabajar con la técnica de individualización. En esta máquina se ha puesto especial énfasis en la seguridad, haciendo casi imposible un accidente.

Elegante, cómoda de usar y a un precio muy atractivo. Su disco de diamante tiene sólo 0,3 mm de espesor.

Potencia	200 W
Tensión	220-240 V 50/60 Hz
R.P.M.	6.000
Alto	290 mm
Ancho	223 mm
Fondo	260 mm
Peso	6,310 kg

(L) 520 x (W) 300 x (H) 360 mm | 7,4 kg



Indigrap

Ref. 050340 (10 u.)



Individualizador de muñones

Ref. 100206 (10 u.)

Diseñado para su uso como individualizador de muñones. El método empleado es muy sencillo, intuitivo y de sobra conocido. Su bajo coste añade un atractivo más para el empleo de esta técnica.



Calentador de composite

Ref. 080077

Dispositivo que permite mantener calientes las jeringas de composites, adhesivos u otros materiales utilizados en el laboratorio dental hasta el momento de su utilización.

Con capacidad para 8 jeringas, permite escoger entre tres temperaturas diferentes (40, 50 o 70 °C), para facilitar la manipulación de los composites mejorando su fluidez.

Temperatura	40-50 y 70°C
Diámetro de agujeros	16 mm
Alimentación	100 a 240 V



Máquina soldadora de puntos

Ref. 100127

Dispone de un completo juego de electrodos intercambiables. La máquina está controlada electrónicamente, lo que elimina las chispas que normalmente se producen entre electrodos en las máquinas sin regulación.

La potencia puede seleccionarse entre 30 niveles diferentes para adecuarse a los requerimientos de espesor del material que se desea soldar.

Dimensiones	160 x 220 x 335 mm
Consumo	600 W
Peso	5,5 kg

(L) 470 x (W) 300 x (H) 160 mm | 7,5 kg

Se suministra con un accesorio para el templado de arcos de alambre y con dos cables flexibles para realizar soldaduras de forma manual.

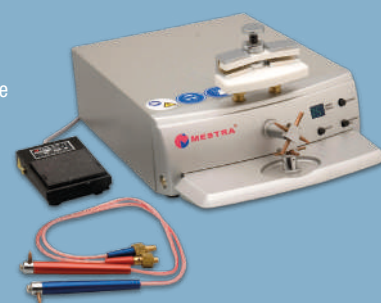

Inyectora de poliamidas dentales

Ref. 080560 Ø 7,8" Ref. 080560G Ø 1"

Soporta la inyección de cartuchos de 7/8" (22,5 mm), aunque también está disponible bajo pedido una versión que inyecta cartuchos de 1". Su control electrónico permite funcionar en modo automático y en modo manual, a la vez que regula con precisión la temperatura de inyección consiguiendo resultados perfectos.

Dispone de un sistema neumático de refrigeración del pistón para reducir los tiempos de ciclo. El cuidado ajuste entre pistón y camisa impide gripados en caso de rotura del cartucho.

Consumo	1100 W
Presión	6/8 bars

(L) 950 x (W) 600 x (H) 500 mm | 43 kg

La inyectora de poliamidas MESTRA puede situarse de varias maneras en el laboratorio, (colgada en la pared, tumbada, de pie en la mesa...), ocupando un mínimo espacio.

Se suministra junto a dos muelas de aluminio (Ref. 020210) y un spray desmoldeante. Dispone de un regulador de presión y de un manómetro.

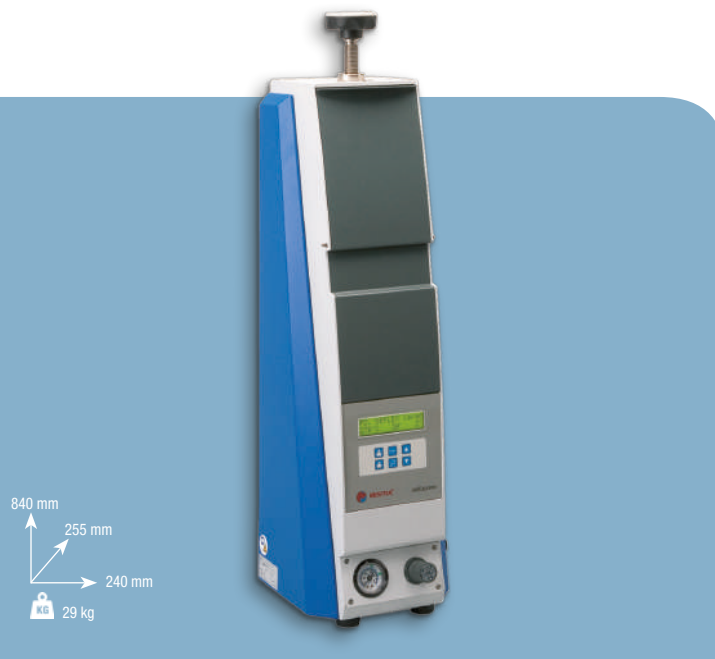

Mezcladora de gelatina Aneto II

Ref. 080512



Atractiva y fiable gelatinadora dotada de los más modernos avances: calentamiento de la cuba mediante resistencia lateral e inferior, lo que impide que se quemara la gelatina por exceso de temperatura; sistema de transmisión, que permite un funcionamiento extremadamente suave y silencioso; carcasa libre de óxido fabricada en acero inoxidable y poliuretano; alta capacidad (cuba de 7 litros); control electrónico de última generación con múltiples ajustes.

Alimentación	230 V 50-60 Hz
Consumo	650 W
Velocidad	100 rpm
Capacidad	7 L

Una completa máquina diseñada para funcionar sin problemas durante muchos años.



Mezcladora de gelatina Gel Bat-6

Ref. 080510

Construida en acero inoxidable. Su microprocesador de control permite un amplio abanico de posibilidades, tales como establecer un horario preprogramado, para que la gelatina esté a la temperatura idónea para su vertido. También podemos pasar de temperatura de vertido C1 (95°C-75°C) a temperatura de mantenimiento C2 (65°C-35°C) ó viceversa, solamente apretando un pulsador. Motor reductor de un gran par, lo que permite con la cuba llena (troceada la gelatina) arrancar sin

Alimentación	230 V 50-60 Hz
Consumo	700 W
Velocidad	70 rpm (50 Hz) - 84 rpm (60 Hz)
Capacidad	6 L

dificultad. Incorpora todos los elementos de seguridad que establece el marcado CE tales como:

- ✓ Relé térmico de motor.
- ✓ Sonda de sobrecalentamiento.
- ✓ Micro de puerta.
- ✓ Fusible general del equipo.



Electro vibrador

Con la llegada al mercado del vibrador **Teide Cima**, se introdujeron un conjunto de innovaciones hasta entonces desconocidas en productos similares del sector dental. Entre ellas, podemos destacar la posibilidad de escoger entre cuatro tipos de frecuencia distinta; la incorporación de un práctico temporizador; un control completamente digitalizado, o un novedoso y práctico sistema de vertido con bola. Después de estos años, tocaba actualizar y modernizar nuestro **Teide**, lanzando una nueva versión que mejora las prestaciones del anterior modelo.

Entre las novedades más significativas podemos apuntar:

- ✓ Control totalmente renovado: incorpora un intuitivo display gráfico con el que es mucho más sencillo el manejo del aparato.
- ✓ Formas de onda mejoradas: Aunque las frecuencias de vibración siguen siendo la misma (ya se encontraban optimizadas en la anterior versión), el perfil de la onda se ha modificado suavizándola.
- ✓ Mejoras en el sistema electromecánico: Que combinadas con las del punto anterior, aumentan la eficiencia sin que ello suponga un incremento del ruido y vibración.
- ✓ Excelente fiabilidad: mediante un completo trabajo de rediseño tanto mecánico como eléctrico, se ha mejorado la robustez del conjunto consiguiendo un producto prácticamente "indestructible".

Nuestro modelo **Teide** también se beneficia del cambio de control. Aunque este modelo incorpora dos frecuencias diferentes, la forma de onda también está optimizada, lo que permite una mejora de la eficiencia sin que aumente el ruido y la vibración transmitida. Las mejoras de fiabilidad electromecánicas, también se extienden a este modelo, convirtiéndolo en la opción más equilibrada de la familia. Prestaciones y sencillez en equilibrio perfecto.



Accesorio:
Ref. 080022-10

El modelo **Teide 1** sigue siendo la opción más sencilla de los tres, pero no por ello menos interesante. De este vibrador, cabe destacar su facilidad de manejo y excelente fiabilidad.

Por supuesto que comparte también con el resto de la gama, las ventajas comunes a toda la familia **Teide**.



1. **Botón de temporización:**
Permite seleccionar entre cuatro tiempos distintos. Dispone también de un modo de funcionamiento en continuo.
2. **Botón potencia:**
La potencia del vibrador puede incrementarse gradualmente en 5 niveles. La visualización sinóptica es muy cómoda.
3. **Botón tipo de vibración:**
El usuario puede escoger entre cinco tipos de vibración diferentes. Optimizando la vibración para cualquier tipo de masa por su viscosidad, humedad, naturaleza, etc.



TEIDE CIMA Ref. 080024



TEIDE Ref. 080022



TEIDE 1 Ref. 080021

Tensión	220 V. 50 Hz / 115 V. 60 Hz
Superficie de trabajo	220 x 180 mm
Consumo	280 W
Alto	117 / 197 mm
Ancho	265 mm
Largo	227 mm
Peso	5,500 kg





Bola de vertido

La bola de vertido resulta sumamente práctica. Apoyando en ella la cubeta o el recipiente, la masa fluirá suavemente y sin burbujas relleno cualquier hueco.

En el caso de que no sea necesaria, es posible recogerla de manera rápida y sencilla.



Las dimensiones de la mesa se han calculado minuciosamente. Se pretende que quepan el máximo número posible de cilindros de diferentes medidas, en la mínima superficie posible. Después de un completo ejercicio de combinatoria, nuestros ingenieros llegaron a la conclusión de que una mesa de 220 x 180 mm. resultaba ser la mejor relación posible.



Las formas básicas se han pensado para evitar que los posibles restos de escayola alcancen el interior del producto. El ambiente de trabajo de un vibrador es especialmente sucio. Por eso, los bordes de la mesa de goma (1), el hundido del panel de control (2), o la redondez de las esquinas (3) son detalles que evitan la entrada de suciedad. Además todas las superficies son perfectamente lisas, lo que permite una limpieza excelente.



Las patas suponen un importante avance en la reducción de vibraciones. Tradicionalmente, las patas de un vibrador se diseñaban como ventosas para que quedasen fijadas a la mesa; o como pivotes huecos de gran flexibilidad.

Los ingenieros de **MESTRA** consiguieron aunar ambos enfoques diseñando unas patas con final en forma de ventosa y un tronco hueco. El resultado de tan ingeniosa solución es sorprendente: las vibraciones y ruido transmitidos a la mesa se reducen drásticamente.

Electro vibrador grande

Ref. 080010

Fabricado en chapa de acero. Pintura plastificada (Epoxi). Con interruptor de paro y marcha luminoso. Potenciómetro regulador de vibraciones progresivas \pm .

Apoyo sobre ventosas adherentes. La placa de trabajo es de goma sobre cuerpo metálico.



(L) 390 x (W) 300 x (H) 130 mm	13,200 kg		
Superficie de trabajo	370 x 275 mm		(L) 520 x (W) 290 x (H) 360 mm 14,5 kg

Electro vibrador cuadrado

Ref. 080020

Fabricado en chapa de acero. Pintura plastificada (Epoxi). Con interruptor de paro y marcha luminoso. Potenciómetro regulador de vibraciones progresivas \pm .

Apoyo sobre ventosas adherentes. La placa de trabajo es de goma sobre cuerpo metálico.



(L) 235 x (W) 235 x (H) 105 mm	6,3 kg		
Superficie de trabajo	220 x 220 mm		(L) 310 x (W) 310 x (H) 190 mm 7 kg

Electro vibrador rectangular

Ref. 080025

De características similares al Electro Vibrador Cuadrado, a excepción de sus dimensiones: 220 x 160 mm.



(L) 235 x (W) 170 x (H) 105 mm	6,2 kg		
Superficie de trabajo	220 x 160 mm		(L) 310 x (W) 310 x (H) 190 mm 6,9 kg

Electro vibrador redondo

Ref. 080030

El cuerpo está fabricado en aluminio anodizado y pintado en blanco sobre ventosas adherentes. La superficie de trabajo es de goma sobre cuerpo metálico y lleva un rebaje de 30 mm para

introducir la cubeta. Lleva potenciómetro, conmutador de regulación escalonada de vibraciones de \pm y piloto luminoso de marcha.



(L) 152 x (W) 152 x (H) 100 mm	2,5 kg		
Superficie de trabajo	120 mm		(L) 310 x (W) 310 x (H) 190 mm 3 kg

Electro vibrador rectangular

Ref. 100197

Robusto y fiable y económico. Permite la regulación del nivel de potencia y del modo de vibración (2 frecuencias). La cubierta superior de goma es fácilmente desmontable para proceder a su limpieza.



(L) 275 x (W) 215 x (H) 100 mm	5,56 kg		
Superficie de trabajo	260 x 190 mm		(L) 315 x (W) 260 x (H) 120 mm 6,27 kg

Electro vibrador redondo (pequeño)

Ref. 100200

Vibrador robusto y fiable a un precio excepcional.

Control de potencia de cuatro posiciones.



(L) 127 x (W) 127 x (H) 90 mm	1,600 kg		
Superficie de trabajo	125 mm		(L) 200 x (W) 160 x (H) 90 mm 2 kg

Calentador de cera (gran capacidad)

Ref. 080076



Similar al Calentador de Placas de Cera Ref. 080078, pero a diferencia de aquel, el control permite regular un rango de temperaturas más amplio y la cuba se encuentra teflonada.

Con estas dos modificaciones, es posible mantener una considerable cantidad de cera fundida en la cuba, que puede emplearse en diferentes técnicas de laboratorio.

Alimentación	230 V
Rango temperaturas	30-100 °C
Potencia	310 W
Capacidad	1 l.

(L) 300 x (W) 300 x (H) 200 mm | 2 kg

Calentador de placas de cera

Ref. 080078

Aparato muy útil en aquellas aplicaciones que precisan de un calentador que mantenga la temperatura del agua de manera precisa (polimerización de pequeños elementos; planchas de cera para la Toma de Registro Intraoculares, etc.). Dispone de una cuba de 1L de Capacidad máxima fabricada en acero inoxidable de fácil limpieza. La carcasa está construida en Poliuretano de alta Densidad, material muy resistente a los agentes químicos.

El control se realiza mediante un termostato electrónico que combina sencillez de manejo con una gran precisión en el mantenimiento de la temperatura programada. El margen de temperaturas va de los 30 a los 75 °C. Una potente resistencia de caldeo permite alcanzar la temperatura de consigna en pocos minutos.

Alimentación	230 V
Rango temperaturas	30-100 °C
Potencia	310 W
Capacidad	1 l.

(L) 300 x (W) 300 x (H) 200 mm | 2 kg



Calentador de cera (para inmersión)

Ref. 080075

Control electrónico gobernado por microprocesador que mantiene de forma muy precisa la temperatura de consigna fijada por el usuario. El rango de uso va desde los 50°C a los 99°C.



Alimentación	230 V
Consumo	30 W
Recipiente	Ø 35 ↓ 35

(L) 150 x (W) 120 x (H) 120 mm | 0,63 kg

Calentador de cera

Ref. 080070

Hemos prescindido de la colocación de elementos decorativos y superfluos en su parte frontal por darle mayor funcionalidad, ya que la acción de introducir y sacar la espátula ocasiona inevitables derramamientos de gotas de cera en dicha zona, lo que originaría deterioros en los elementos de control. Va regulado a una temperatura de ±85 °C lo que le permite en 8 ó 10 minutos tener la cera licuada.

Peso	1,1 kg
Consumo	60 W
Alimentación	230 V 50/60 Hz

(L) 210 x (W) 155 x (H) 64 mm | 1,1 kg

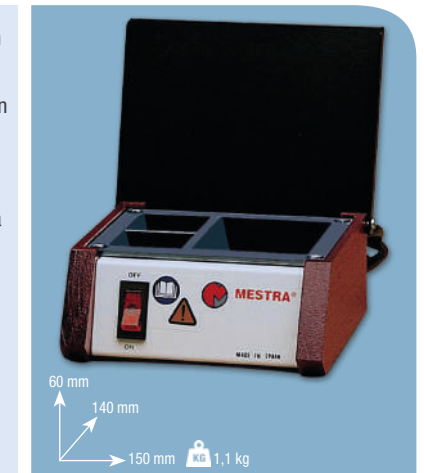

Calentador de inmersión

Ref. 100126

Capaz de fundir en pocos minutos la cera y mantener la temperatura dentro de un margen de variación muy estrecho, lo que garantiza unas propiedades físicas estables y por lo tanto alta precisión en la elaboración de la corona. Puede regularse tanto en grados Fahrenheit como en Celsius.

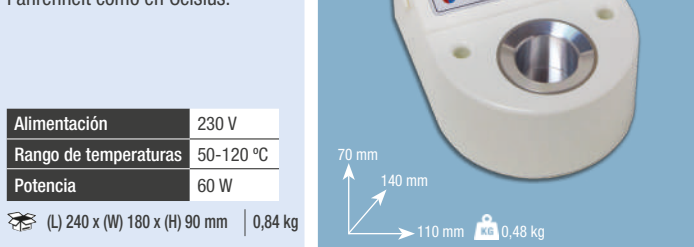

Alimentación	230 V
Rango de temperaturas	50-120 °C
Potencia	60 W

(L) 240 x (W) 180 x (H) 90 mm | 0,84 kg

Calentador de inmersión (3 recipientes)

Ref. 100123

Similar al calentador de inmersión Ref. 100126, pero a diferencia de aquel dispone de tres recipientes en los que se puede calentar tres tipos de cera, con regulación de temperaturas independiente en cada cuba.

El display muestra en todo momento la temperatura real y de consigna de cada una de las cubas.

Alimentación	230 V
Rango de temperaturas	50-120 °C
Potencia	60 W

(L) 240 x (W) 180 x (H) 90 mm | 1,2 kg



Calentador de cera

Ref. 080071

Muy sencillo y fácil de usar. Basta con introducir una temperatura de funcionamiento y olvidarse. El control electrónico mantiene la temperatura programada con una precisión asombrosa mostrándola a través de un display luminoso. Su carcasa de plástico resistente y su teclado de membrana impiden que pueda filtrarse cera hacia el interior del aparato. El recubrimiento de teflón de la cuba facilita mucho la limpieza.



Alimentación	230 V 50-60 Hz	
Temperatura	50-120 °C	
Potencia	120 W	

1,1 kg

(L) 250 x (W) 180 x (H) 90 mm | 1,1 kg

Calentador de cera

Ref. 080072

Similar al Ref. 080071, pero a diferencia de aquel la cuba está compartimentada en cuatro pozos independientes en los que se pueden calentar otros tantos tipos distintos de cera. El recubrimiento de teflón de la cuba facilita mucho la limpieza.



Alimentación	230 V 50-60 Hz	
Temperatura	50-120 °C	
Potencia	120 W	

1,3 kg

(L) 250 x (W) 180 x (H) 90 mm | 1,3 kg

Quemador de gas

Ref. 100001

Muy práctico y manejable. Dispone de un cabezal pulverizador con temperatura de llama de 1.300 °C y autonomía de unas 2 horas con el depósito lleno. El encendido se realiza mediante un dispositivo piezoeléctrico automático y la llama puede ser regulada.



(L) 130 x (W) 90 x (H) 120 mm | 0,28 kg

Sopletes y mechero



Mecheros de gas

Ref. 050000 (Butano)

Ref. 050020 (Gas Natural)

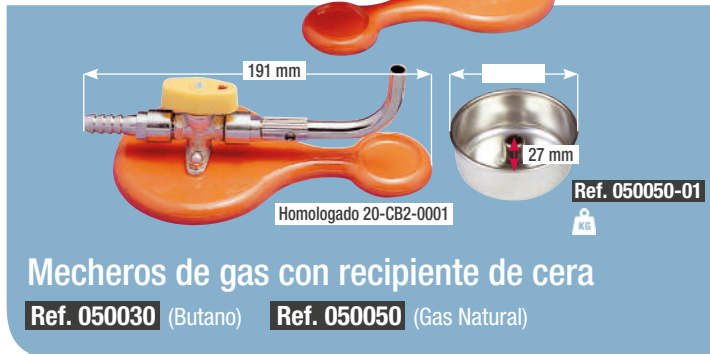

Mecheros de gas para manguera espirométrica

Ref. 050051 Gas butano/propano

Ref. 050052 Gas natural

Ref. 050053 Gas butano/propano + recipiente cera

Ref. 050054 Gas natural + recipiente cera

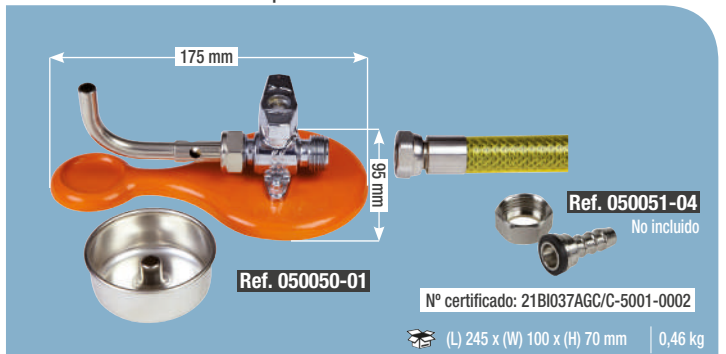

Calentador de inducción

Ref. 100009



La luz verde indica que el aparato está en reposo y listo para que se introduzca un instrumento.



Si los sensores detectan la presencia de un instrumento se encenderá la luz roja, indicando que está funcionando la inducción.



	Alimentación	230 V
	Potencia	100 W
	(L) 250 x (W) 180 x (H) 90 mm 1 kg	

Lingoteras de cera

Ref. 050200 (recta)

Ref. 050210 (curva)



Ref. 050200	10 lingoteras	123 x 10
(L) 175 x (W) 145 x (H) 15 mm		0,253 kg
Ref. 050210	(L) 65 x (W) 74 x (H) 18 mm	0,063 kg

Espátula electrónica (para modelar cera)

Ref. 100007



Su ergonomía, sencillez de manejo y reducido tamaño lo convierten en el elemento ideal para este tipo de labores. También cabe subrayar la precisión del control electrónico, que mantiene la temperatura de la punta de la espátula dentro de un estrecho margen de error.

La temperatura de funcionamiento puede leerse en el display digital situado en la caja de control.

El aparato se suministra con dos puntas diferentes que se adaptan a la mayoría de las formas más usadas en el laboratorio dental.

Alimentación	230 V
Temperatura	50-200 °C
Potencia	12 W

65 mm
120 mm
75 mm
0,65 kg

(L) 250 x (W) 180 x (H) 90 mm | 1 kg

Espátula electrónica doble (para modelar cera)

Ref. 100008



Similar a la Ref. 100007, pero con dos puntas de calentamiento en lugar de una.

De esta forma se puede controlar el calentamiento al mismo tiempo que se trabaja la cera, sin necesidad de manipular la caja de control.

El aparato se suministra con seis puntas diferentes que se adaptan a la mayoría de las formas más usadas en el laboratorio dental.

Alimentación	230 V
Temperatura	50-200 °C
Potencia	20 W

70 mm
120 mm
150 mm
0,9 kg

(L) 250 x (W) 180 x (H) 90 mm | 1 kg

Paralelómetro

Ref. 050310

Pinza concéntrica, para vástagos de 2 mm.

Piezas que incorpora:

- ✓ Cuchilla para cera.
- ✓ Varilla analizante.
- ✓ Varilla con resalte de 0,25 - 0,50 - 0,75.
- ✓ Estuche con minas (6 u.) Ref. 050310-35

(L) 250 x (W) 168 | 4,15 kg
(L) 315 x (W) 315 x (H) 200 mm | 5 kg



Pinza porta ataches (paralelómetro)

Ref. 050320

1. Ref. 050310-30
2. Ref. 050310-31
3. Ref. 050310-32
4. Ref. 050310-33
5. Ref. 050310-34

(L) 178 x (W) 112 | 0,065 kg
(L) 315 x (W) 315 x (H) 200 mm | 0,076 kg



Juego de puntas Ref. 050312

Soporte fresador (paralelómetro V-3)

Ref. 080410

Elementos que incorpora:

- ✓ Paralelómetro, cuchilla para ceras, varilla analizante, varillas con resalte de 0,25 - 0,50 y 0,75 mm.
- ✓ 2 Llaves Allen.
- ✓ 5 Casquillos de acoplamiento de micromotores.
- ✓ Porta brocas para sujeción de ataches.

360 mm
300 mm
520 mm
10 kg

(L) 520 x (W) 300 x (H) 360 mm | 11 kg

(Pieza de mano no incluida.)

Espátula electrónica (para paralelómetro)

Ref. 100006 A/B/C

Con eje de fijación de 3, 2,35, 2 mm. de diámetro (indicar en el pedido qué diámetro se desea). Ideal para ser insertada en un paralelómetro, soporte de microfresado o instrumento similar y modelar con él piezas de cera.

Se suministra junto con un completo juego de puntas y también con una caja de control electrónica que permite ajustar de manera precisa la temperatura de trabajo de la punta, visualizándola en un display digital.

Ø eje de fijación del paralelómetro	A- Ø 3 mm	Ref. 100006A
Mestra	B- Ø 2 mm	Ref. 100006B
	C- Ø 2,35 mm	Ref. 100006C

Alimentación	230 V
Rango temperaturas	50-200 °C
Potencia	12 W
Altura adaptador	23 mm

65 mm
120 mm
75 mm
0,650 kg

(L) 240 x (W) 180 x (H) 90 mm | 1 kg

Cera Foto-polimerizadora Ti-Light

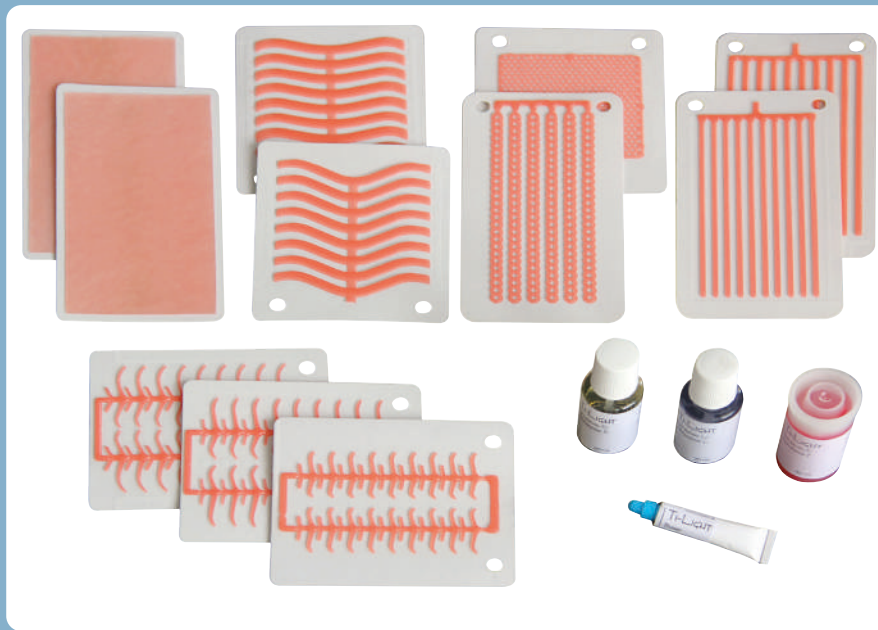

Imagine un producto con las mismas características, textura y conformabilidad que la cera de modelado convencional. Imagine que ese mismo producto después de ser modelado, permite polimerizarse con una sencilla lámpara, adquiriendo así las características propias de un composite.

Por último, imagine también que el esquelético modelado puede revestirse y colarse siguiendo un proceso convencional, sin que aparezcan tensiones, contracciones, rechupes o cenizas.

¿Puede imaginarse ahora el ahorro en tiempo y consumibles que supondría modelar con ese material?

La cera Polimerizable **Ti-Light** se encuentra disponible en varias presentaciones: un Kit de iniciación que incluye todos los elementos necesarios para realizar trabajos de modelado de esqueléticos; cajas de reposición con diferentes elementos preconformados (ganchos, rejillas, placas, refuerzos, etc.); y adhesivos y separadores que complementan la familia.

CONTENIDO DEL KIT DE INICIACIÓN REF. 110001

Descripción	Cantidad
Ganchos molares (18 Pzas.)	1 lámina
Ganchos premolares (18 Pzas.)	1 lámina
Rejillas	1 lámina
Láminas de 0,35 mm	1 lámina
Láminas de 0,45 mm	1 lámina
Láminas de 0,55 mm	1 lámina
Barras linguales	1 pieza
Placas linguales	1 pieza
Barra palatal	1 pieza
Placa palatal	1 pieza
Refuerzos gruesos	5 piezas
Refuerzos finos	5 piezas
Líneas de acabado (Finishing)	1 pieza
Adhesivo (Polimerizable)	5 g.
Separador Tipo L	20 ml
Separador Tipo D	20 ml
Separador Tipo F	25 ml

(L) 210 x (W) 155 x (H) 85 mm | 0,4 kg

REPOSICIONES		
Referencia	Cantidad/Caja	Descripción
Ref. 110001-01	5 láminas	Ganchos molares (18 Pzas.)
Ref. 110001-02	5 láminas	Ganchos premolares (18 Pzas.)
Ref. 110001-03	5 láminas	Rejillas
Ref. 110001-04	5 láminas	Láminas de 0,35 mm
Ref. 110001-05	5 láminas	Láminas de 0,45 mm
Ref. 110001-06	5 láminas	Láminas de 0,55 mm
Ref. 110001-07	4 láminas	Barras linguales (6 Pzas.)
Ref. 110001-08	4 láminas	Placas linguales (6 Pzas.)
Ref. 110001-10	4 láminas	Placas palatales (6 Pzas.)
Ref. 110001-11	5 láminas	Refuerzos gruesos (6 Pzas.)
Ref. 110001-12	5 láminas	Refuerzos finos (6 Pzas.)
Ref. 110001-13	5 láminas	Líneas de acabado (6 Pzas.)
Ref. 110001-14	5 g.	Adhesivo (Polimerizable)
Ref. 110001-15	20 ml	Separador Tipo L
Ref. 110001-16	20 ml	Separador Tipo D
Ref. 110001-17	30 ml	Separador Tipo F

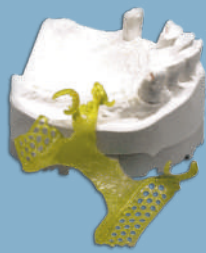

El modelado con Ti-Light® comienza preparando el modelo: se pueden emplear ceras de preparación, agentes separadores, etc.



Una vez que el modelo está listo, se van incorporando los distintos elementos que componen el esquelético.



La familia de productos Ti-Light® cuenta con una amplia variedad de elementos preconformados (ganchos, barras, etc) que facilitan mucho las labores de modelado.



La unión entre los diferentes elementos que componen el esquelético es sencilla. Dependiendo del caso, se pueden pegar juntándolos y después presionándolos con el dedo; o añadiendo un poco de adhesivo Ti-Light®.



Finalizada la fase de modelado, se procede a la polimerización en una lámpara polimerizadora convencional. Cuando la cera Ti-Light® se encuentra lista, su color cambia del rosa al amarillo.



Después de la polimerización, se pueden añadir refuerzos, insertos, etc., de cera convencional. Para eliminar las ceras de preparación se puede emplear vapor.

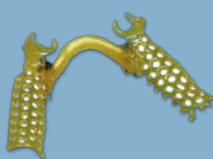

Una vez extraído el esquelético, Ti-Light® permite realizar operaciones de pulido y acabado.



Al esquelético modelado se le pueden insertar bebederos, respiraderos y elementos afines de cera convencional. El revestido y colado del esquelético se realiza siguiendo métodos tradicionales.

Lava-polimerizadora E2 acero Inoxidable

Ref. 080060



Chasis fabricado totalmente en acero inoxidable.



La Lavapolimerizadora E2, está dotada de un procesador para hacer evolucionar la temperatura de acuerdo a dos programas establecidos.



1- Programa (o programa de ducha)

- ✓ El ordenador o usuario puede programar una temperatura (Ej. 80 °C) para que en todo momento la L.P.-E2 esté dispuesta para duchar.
- ✓ El tiempo deseado de ducha.

2- Programa de Polimerización

- ✓ Un tiempo de arranque retardado en horas y minutos de 0.00 hasta 99 horas 59 minutos. Este tiempo permite programar un arranque retardado de manera que el programa se empiece a ejecutar a una hora determinada. Este tiempo se ejecuta cada vez que el programa es puesto en marcha.
- ✓ El tiempo que dura cada una de las pendientes de subida de temperatura controladas en horas y minutos desde 0.00 hasta 99 horas 59 minutos.
- ✓ El tiempo deseado de mantenimiento en horas y minutos de 0.00 hasta 99 horas 59 minutos de cada una de las mesetas.
- ✓ El tiempo deseado de ducha.



El sistema de lavado por 6 inyectores de agua a presión nos aseguran un buen escaldado de las muelas y un desecado perfecto.

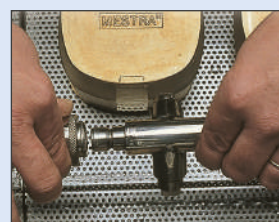

Sistema rápido de desmontaje y montaje del arbol de aspersión.

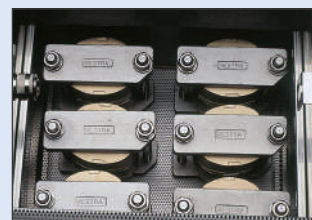

La amplia capacidad del compartimento, permite introducir 6 bridas con dos muelas cada una.



Grifo de desagüe

Tensión	230 V - 50 - 60 Hz
Consumo	2200 + 400 W
Alto (sin pomo)	450 mm
Ancho (con llave)	405 mm
Largo	635 mm
Peso	34 kg
Medidas interiores	(L) 400 x (W) 320 x (H) 350 mm

Polimerización:
12 muelas con bridas
Ref. 030380 95 °C.

Escaldado:
6 muelas (abiertas)
(±8 minutos) 85 °C.

Caja:
Acero inoxidable.

(L) 740 x (W) 520 x (H) 680 mm | 44 kg

Mueble lavadora acero inoxidable.

Ref. 080050

Construido totalmente en acero inoxidable haciendo un conjunto con la Lava-polimerizadora Ref. 080060, práctico, estético, duradero e inalterable dentro del laboratorio dental.

En su interior se han dispuesto tres baldas para poder guardar adecuadamente las muelas, bridas y cualquier otro material utilizado en los procesos de polimerización.



(L) 640 x (W) 370 x (H) 680 mm | 22 kg

(L) 740 x (W) 520 x (H) 920 mm | 30 kg

Polimerizadora M-9
Polimerizadora M-18

Ref. 080400

Ref. 080402

Ref. 080400

- ✓ Fabricada totalmente en acero inoxidable.
- ✓ Polimeriza 9 muflas con la Brida 030390.
- ✓ La polimerizadora M-9 está dotada de un procesador para hacer evolucionar la temperatura de acuerdo a un programa establecido.

En el regulador M-9 el OPERADOR (usuario) puede seleccionar los siguientes datos:

- ✓ Un tiempo de arranque retardado en horas y minutos desde 0,00 hasta 99 horas 59 minutos. Este tiempo permite programar un arranque retardado, de manera que el programa se empiece a ejecutar a una hora determinada. Este tiempo se ejecuta cada vez que el programa es puesto en marcha.
- ✓ El tiempo que dura cada una de las pendientes de subida de temperatura, controladas en horas y minutos desde 0,00 hasta 99 horas 59 minutos.
- ✓ El tiempo deseado de mantenimiento, en horas y minutos desde 0,00 hasta 99 horas 59 minutos de cada una de las mesetas.

AVISO FIN DE TRATAMIENTO

- ✓ Un aviso acústico modulado durante un minuto será activado cuando el programa termina el tratamiento ó A4. Si estamos en la situación de aviso acústico, si acciona cualquier tecla, el sonido cesará (reconocimiento de aviso) continuando el programa.
- ✓ En caso de fallo de la alimentación, el regulador guarda todos sus datos y cuando retorne la misma, continuará en el mismo punto del programa y paso.
- ✓ Los programas y parámetros serán guardados indefinidamente en el tiempo, después de desconectar la alimentación al regulador.



Ref. 080400

Ref. 080402

	M-9	M-18
Tensión	230 V - 50-60 Hz.	230 V - 50-60 Hz.
Consumo	1750 W	3000 W
Dimensiones	(L) 480 x (W) 270 (con llave) x (H) 470 mm (con pomo)	(L) 500 x (W) 420 (con llave) x (H) 510 mm (con pomo)
Medidas interiores	(L) 350 x (W) 180 x (H) 335 mm	(L) 400 x (W) 320 x (H) 350 mm
Peso	15 kg	20 kg

M-9 (L) 650 x (W) 330 x (H) 550 mm | 18 kg
M-18 (L) 740 x (W) 520 x (H) 680 mm | 27 kg



Ref. 080402 De idénticas características a la **Ref. 080400** exceptuando su tamaño que puede albergar 18 muflas.

Tenaza para muflas

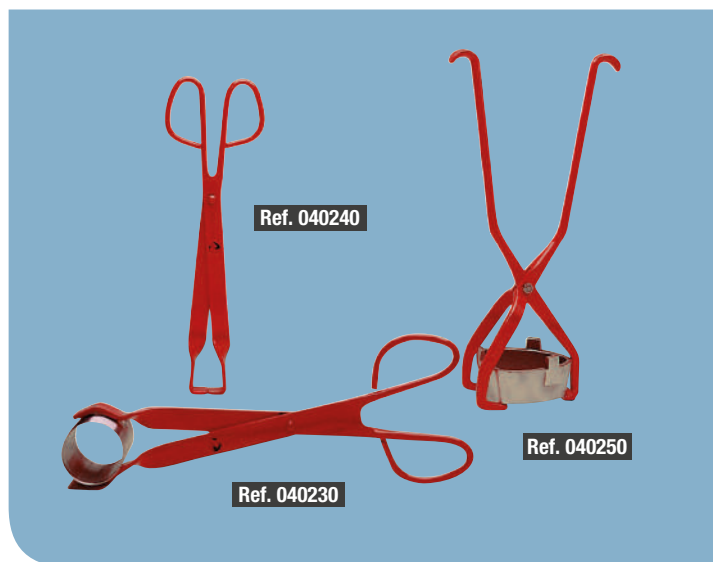

Tenazas (acero inox.)

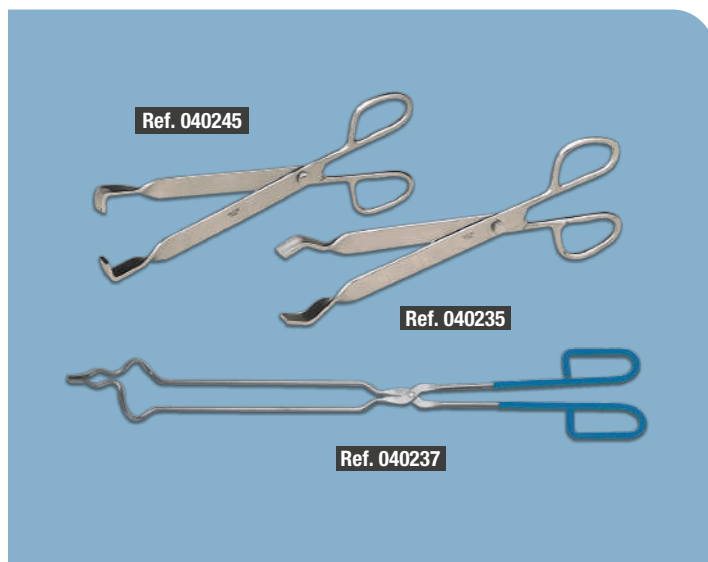

Polimerizadora POLI *Magic-9* **Ref. 080405**

Polimerizadora POLI *Magic-18* **Ref. 080407**

La familia de controles **POLI** se ha desarrollado como una alternativa económica a los controles electrónicos standard de **MESTRA**. Sus prestaciones y características se ajustan perfectamente a las necesidades y expectativas de la mayoría de los usuarios, pero a un precio muy atractivo. Por este motivo, está recomendado para clientes que no tengan requerimientos de funcionamiento muy especiales.

A parte del precio, la sencillez de manejo y de programación es otra de sus bazas. La línea POLI está disponible para las polimerizadoras **Magic -9** y **Magic -18**, además de para la lavadora-polimerizadora **POLI Extreme LP-E2**.

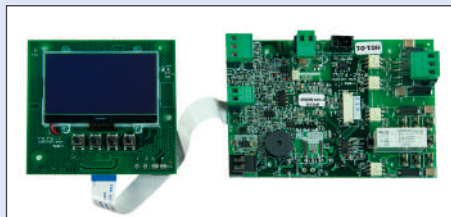

MICROPROCESADOR

- ✓ Controla tiempos y temperaturas.
- ✓ Aviso acústico de fin de programa.
- ✓ 5 programas.
- ✓ Desconexión automática.
- ✓ Control de calentamiento por triac.
- ✓ Detecta e indica rotura de termpoar.
- ✓ Protección contra variaciones de tensión.
- ✓ Protección contra falta de fluido eléctrico.

PRESTACIONES:

- ✓ Tiempo de arranque retardado de 99 h. 59 min.
- ✓ Tiempo en alcanzar o mantener la temperatura de 00,00 a 180 m.
- ✓ Temperatura del agua (máxima ebullición).
- ✓ Aviso acústicamente y desconexión automática.



Ref. 080405

El aforo permite introducir 3 bridas con tres muelas cada una.



Ref. 080407

De idénticas características a la Ref. 080400 exceptuando su tamaño que puede albergar 18 muelas.



Ref. 080407

Ref. 080405

	Ref. 080405 - Magic-9	Ref. 080407 - Magic-18
Tensión	230 V - 50-60 Hz.	230 V - 50-60 Hz.
Consumo	1750 W	3000 W
Dimensiones	(L) 480 x (W) 270 (con llave) x (H) 470 mm (con pomo)	(L) 500 x (W) 420 (con llave) x (H) 510 mm (con pomo)
Medidas Interiores	(L) 350 x (W) 180 x (H) 335 mm	(L) 400 x (W) 320 x (H) 350 mm
Peso	15 kg	20 kg

Magic 9 (L) 650 x (W) 330 x (H) 550 mm | 18 kg

Magic 18 (L) 740 x (W) 520 x (H) 680 mm | 27 kg

Lava-polimerizadora POLI Extreme LP-E2

Ref. 080063

	Extreme LP-E2
Tensión	230 V - 50-60 Hz.
Consumo	2200 + 400 W
Dimensiones	635 fondo x 405 ancho (con llave) x 450 mm alto (sin pomo)
Medidas Interiores	400 fondo x 320 ancho x 350 mm alto
Peso	34 kg

(L) 740 x (W) 520 x (H) 680 mm | 44 kg



Olla polimerizadora automática Autopol Geisser

Ref. 030425 (6 litros) Ref.030430 (8 litros)

Olla polimerizadora de gran capacidad de cuba que permite acomodar en su interior una considerable cantidad de elementos para polimerizar. Mediante un control electrónico se pueden regular y mantener temperaturas conforme a una ley de tiempos definida por el usuario.



Dos válvulas de seguridad.



Parámetros de tiempo y temperatura son fácilmente programables por el usuario.



Cuba de generosas dimensiones (6 - 8 l. y 210 mm. de diámetro).



Ref. 030425-45
Accesorio para regulación de presión a 1,5 bar (Qdent)



Certificado por TÜV Rheinland®
Certificado de tipo Nº PED.BD.000011
Directiva 2014/68/UE (equipos a presión)

	R-030425	R-030430
Presión	2 bar	2 bar
Temperatura máxima	100 °C	100 °C
Capacidad	6 litros	8 litros
Potencia calentamiento	600 W	600 W
Alto	350 mm	400 mm
Ancho	360 mm	360 mm
Fondo	400 mm	400 mm
Peso	5,5 kg	5,7 kg

Olla polimerizadora neumática

Ref. 030420 (6 litros) Ref. 030422 (8 litros)

Construida en acero inoxidable. Para la polimerización en frío o caliente a una presión de hasta 2 bar.

Doble válvula de seguridad. Válvula de entrada de aire con antirretorno. Manguera con cierre automático. Temperatura máxima 60 °C.



Doble válvula de seguridad:



70 mm
140 mm
110 mm
0,48 kg

Diámetro	245 mm
Fabricada	Acero inox.
Capacidad	6 - 8 l.

(L) 275 x (W) 440 x (H) 260 mm | 3,44 kg

Poli-Plus (polimerizadora a presión)

Ref. 080460

Construida en Acero Inoxidable. Cuba de aluminio anodizado con triple sistema de seguridad en la apertura y cierre de la tapa.

Control computerizado automático, con el cual podemos hacer

encendido controlado en el tiempo, subidas y mantenimiento de temperaturas controladas. Al terminar el ciclo de trabajo, descarga manual y desconexión automática.



Temp. máx. trabajo	135 °C
Presión máx. trabajo	6,5 bar
Capacidad cuba	∅ 135 x 115 mm
Potencia consumida	1.000 W
Alimentación	230 V 50/60 Hz

320 mm
395 mm
310 mm
20 kg

(L) 420 x (W) 600 x (H) 440 mm | 23 kg

Lámpara polimerizadora Sun Beam

Ref. 080550

Lámpara Polimerizadora fabricada totalmente en acero inoxidable. Barre el espectro de luz ultravioleta comprendido entre los 280 y los 550 nanómetros, cubriendo casi todas las longitudes de onda empleadas en la polimerización de materiales dentales. Se trata de una herramienta de propósito general imprescindible en el laboratorio y la clínica dental. Entre sus principales características cabe destacar un control electrónico de tiempo con display digital, señal acústica de fin de ciclo, y programación mediante mando único de tipo "encoder".

Óptimo acceso al interior de la máquina a través de una puerta situada en la parte superior; aviso automático del cambio de lámparas (cada 500 horas de funcionamiento del aparato); soporte giratorio para conseguir una mejor distribución de la luz (Ø135 mm.); visión panorámica desde una ventana de tipo "ojo de buey" situada en la parte superior de la máquina; e interruptor de seguridad que apaga las lámparas cuando se abre la puerta. La lámpara polimerizadora Sun Beam se suministra con una práctica mesa soporte (Ref. 080550-50) y una bolsa con pines de sujeción.



Inox

Espectro	280/550 nanómetros
Alimentación	230 V 50/60 Hz
Ø de plato	135 mm
Rango de tiempos	3/20 min.
6 Lámparas	3 mod. 9 W/78 UVA y 3 mod. 9 W/71 UVA

(L) 520 x (W) 300 x (H) 360 mm | 7,5 kg

Soporte de metacrilato para lámpara
Ref. 080550-50



Recipiente neumático (para cilindros)

Ref. 040210

Para eliminar microporos producidos en el revestimiento de los cilindros, por burbujas, no eliminadas aún con las mezcladoras de vacío.

Gracias a la fuerte presión entre 6-8 atmósferas, ejercida sobre el revestimiento, las burbujas de aire son eliminadas, compactando el revestimiento y favoreciendo el colado de los metales y más concretamente, en metales duros como el Cr-Ni. Cr-Co.



Medidas interiores

90 mm
110 mm
110 mm

2 kg

Lámpara polimerizadora

Ref. 100035

Económico al tiempo que robusto y fiable. Con cámara iluminada por cuatro lámparas compactas fluorescentes (potencia total luminosa 9W x 4 = 36W) que emiten en la banda que va de los 400 a los 550 nanómetros.

Bandeja interior que permite colocar hasta cuatro modelos para polimerizar al mismo tiempo. Temporizador con selección de tiempo de funcionamiento entre los 0 y los 15 minutos. Al finalizar el ciclo, la máquina emite una señal acústica de aviso.



Dimensiones	115 x 215 x 295 mm
Peso	2 kg
Tensión	230 V 50/60 Hz
Potencia	40 W
Nanómetros	350/400

(L) 435 x (W) 3270 x (H) 260 mm | 3,8 kg

Lámparas polimerizadoras (válidas para la inmensa mayoría de materiales.)

Ref. 100036		Ref. 100037	
Dimensiones		107 x 200 x 285 mm	
Peso	1,2 kg	Peso	1,2 kg
Tensión	240 V 50/60 Hz	Tensión	240 V 50/60 Hz
Potencia	65 W	Potencia	65 W
Espectro	400-405 nm / 460-465 nm	Espectro	400-405 nm

NEW

Planchas de base fotopolimerizables rosas (caja 50 u.)

Ref. 130320 Espesores: 2,2 - 2,4

Ref. 130322 Espesores: 1,4

Con las planchas de base **MESTRA** se confeccionan planchas de mordida para la elaboración de montajes en cera.

Debido a su ligera transparencia pueden percibirse marcas en el modelo.



MEGATRAY Planchas de base fotopolimerizables rosas (caja 50 u.)

Ref. 130330 Espesores: 2,2 - 2,4

Ref. 130334 Espesores: 1,4

Con las planchas de base **Megatray** se confeccionan planchas de mordida para la elaboración de montajes en cera.

Debido a su ligera transparencia pueden percibirse marcas en el modelo.



Presna hidráulica

Ref. 030350

La presna hidráulica de laboratorio **MESTRA**, es robusta y visualmente agradable. Su manejo es cómodo y sencillo y en su construcción se han aplicado las últimas tendencias de nuevos materiales. Su sistema oleohidráulico está diseñado para que el aceite no escape de la cámara. Todas las piezas que pueden sufrir desgaste están construidas en acero bonificado y rectificado, y su acabado se hace con pintura epoxi.

La presna **MESTRA** lleva incorporados muelles de recuperación del platillo inferior que le permiten estar siempre en posición de utilización. Su anchura entre columnas y el diámetro del platillo superior, permite introducir y sacar la(s) mufila(s) con la brida para presna **MESTRA Ref. 030380**, sin necesidad de tener que subir ni bajar el husillo, ahorrándose tiempo e incomodidades.

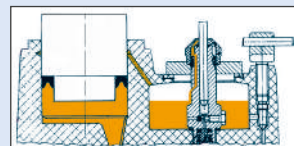

ESPACIO ÚTIL	
Alto	235 mm
Ancho	140 mm
Recorrido máximo del pistón	25 mm
Potencia máxima admitida	15.200 kg = 400 kg/cm ²
Potencia máxima recomendada	9.500 kg = 250 kg/cm ²

DIMENSIONES	
Altura	530 mm (husillo bajo)
Ancho	225 mm
Fondo	230 mm (sin palanca)
Diámetro de la mesa	125 mm
Peso	20 kg

(L) 270 x (W) 270 x (H) 570 mm | 22 kg

Presna (para mufilas)

Ref. 030360 = P2

Ref. 030370 = P3

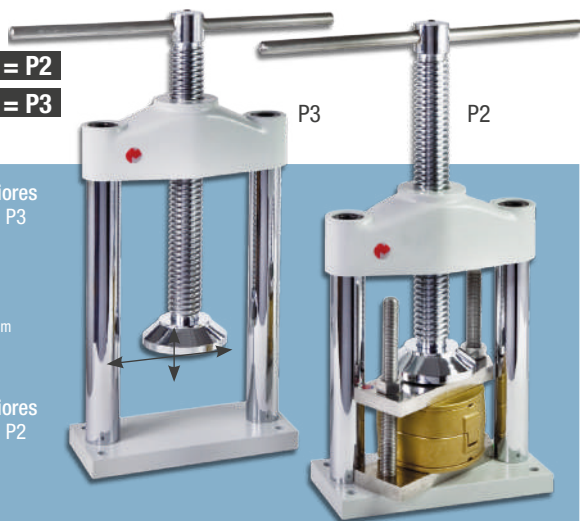

Medidas interiores
Ref. 030370 = P3

255 mm
140 mm
 12,6 kg

Medidas interiores
Ref. 030360 = P2

180 mm
140 mm
 11,5 kg

Brida (para recipiente presión)

Ref. 030000



Fabricada en duro aluminio templado.

Medidas interiores

175 mm
130 mm
 3 kg

Recipiente a presión

(para resinas auto-polimerizantes)

Ref. 030010

Manómetro
Ref. 030010-04

Goma de recambio
Ref. 030010-10



DIM. EXTERIORES		DIM. INTERIORES	
Alto	165 mm	Alto	115 mm
Diámetro	123 mm	Diámetro	103 mm
Peso 1,6 kg			

Brida

(de latón y A Inox. para mufilas)

S-1 Ref. 030090 110 x 25-95 mm

S-2 Ref. 030100 110 x 90-165 mm

S-3 Ref. 030110 110 x 140-235 mm

Brida (con muelles)

C-1 Ref. 030120 110 x 25-75 mm

C-2 Ref. 030130 110 x 90-145 mm

C-3 Ref. 030140 110 x 140-215 mm

Brida (de A° Inox. para mufilas)

S-1 Ref. 030150 110 x 45-75 mm

S-2 Ref. 030160 110 x 90-145 mm

S-3 Ref. 030170 110 x 140-200 mm

Brida (de A° Inox. c. muelles)

C-1 Ref. 030180 110 x 30-75 mm

C-2 Ref. 030190 110 x 90-145 mm

C-3 Ref. 030200 110 x 140-200 mm

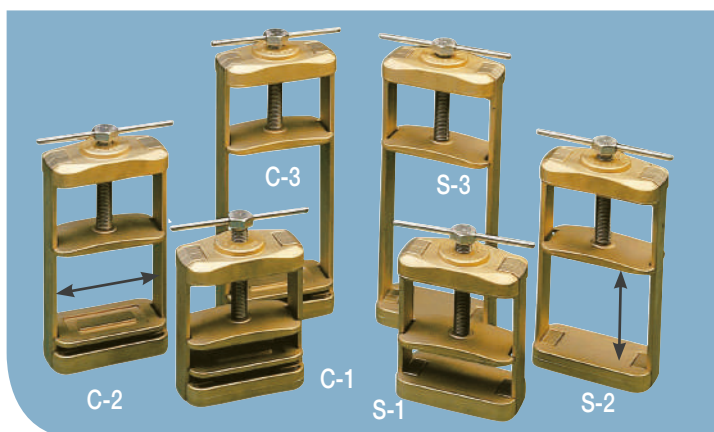

Brida para prensa (de aluminio)

Ref. 030380 2 muflas

Ref. 030390 3 muflas

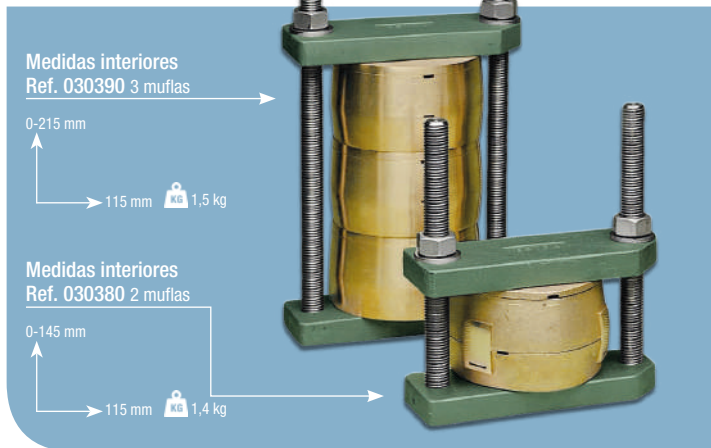

Brida para prensa (acero inoxidable)

Ref. 030400 2 muflas

Ref. 030410 3 muflas

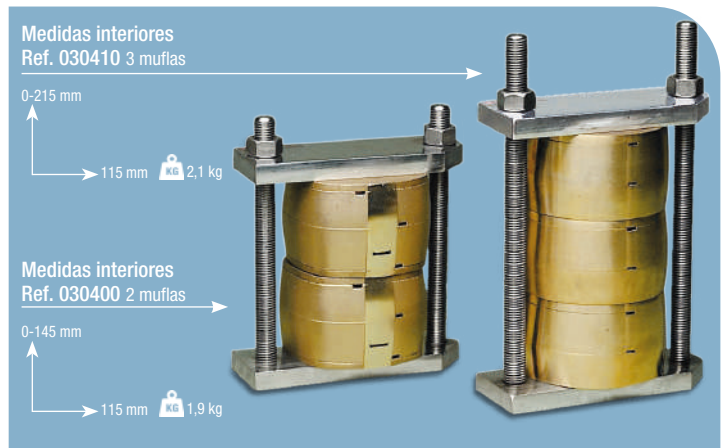

Brida (de latón y acero inoxidable para puentes)

Ref. 030210



Brida (de aluminio y A° Inox. para rebases)

Ref. 030220 = AP

Ref. 030230 = I

Ref. 030240 = AG

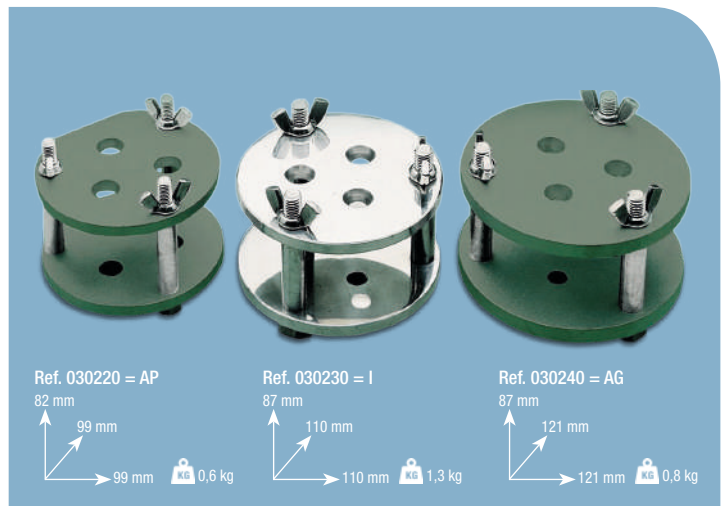

Verticulator Handy Basic

Ref. 130100

Existe esta configuración, que podríamos llamar mínima o básica, que está recomendada para aquellos usuarios que desean iniciarse con el sistema. Mediante esta combinación es posible ejecutar la inmensa mayoría de los trabajos.

Potente herramienta que encaja en multitud de trabajos de prótesis dentales, para elaborar o para diseñar: obreimplantes, híbridas, prótesis fija, removible, cargado de composites o cerámica, rebases, composturas, prótesis provisionales, etc.

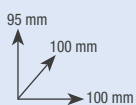

Ref. 130102



Ref. 130104



Ref. 130106



Ref. 130108

Mufla de tornillos

Ref. 020010 (mediano) Ref. 020020 (grande)

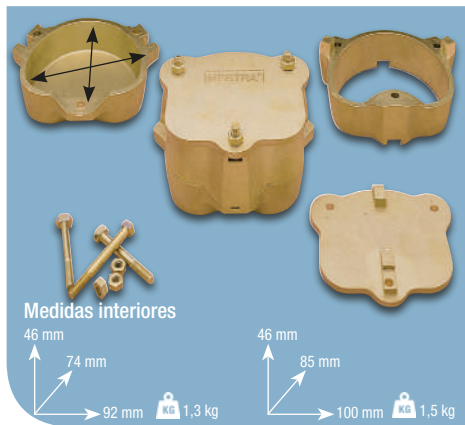

Mufla sin tornillos (para brida)

Ref. 020040 (mediano) Ref. 020050 (grande)

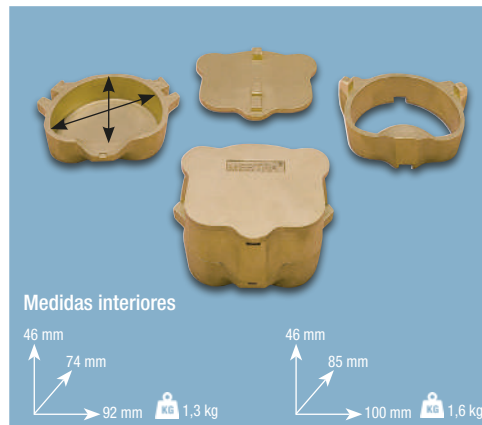

Mufla de tornillos (con expulsor)

Ref. 020060

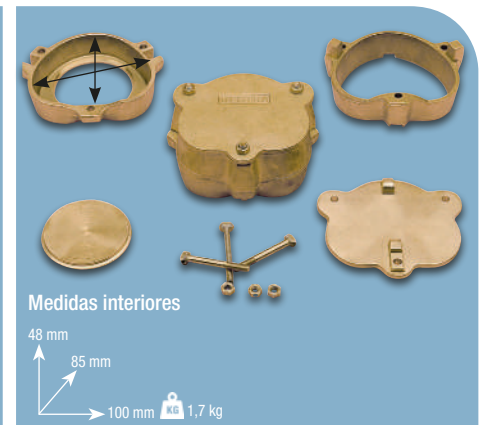

Mufla sin tornillos (con expulsor)

Ref. 020070

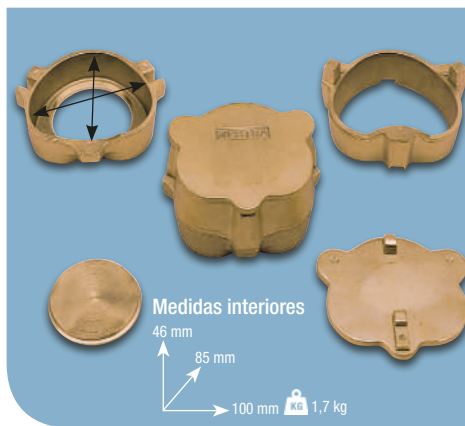

Mufla redonda

Ref. 020080

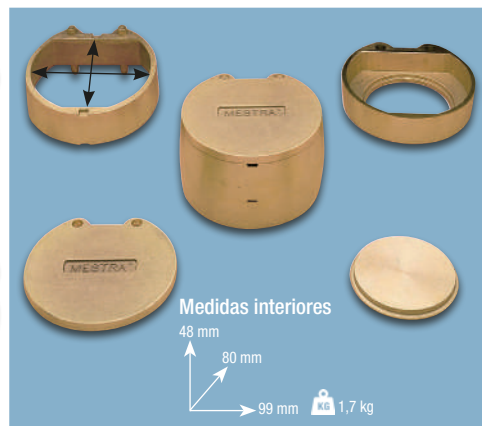

Mufla cuadrada

Ref. 020090



Mufla triangular

Ref. 020100

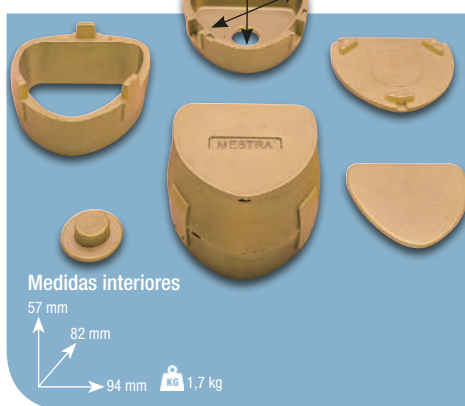

Mufla de tres pitones (para brida)

Ref. 020130

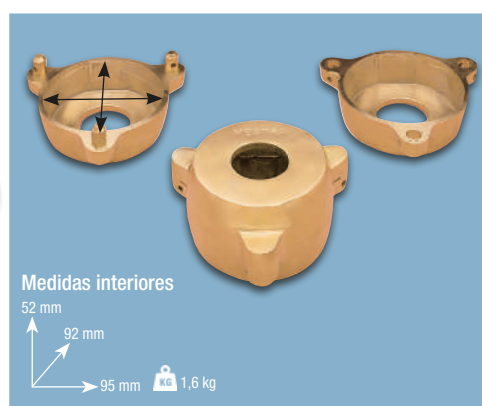

Mufla de dos pitones y cuñas

Ref. 020135

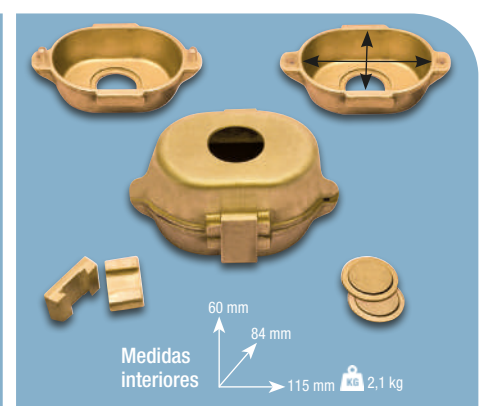

Mufla para puentes

Ref. 020140

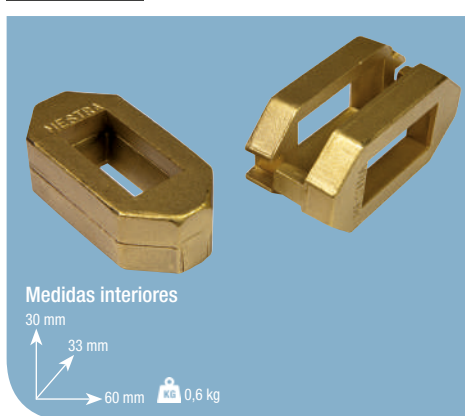

Inyectora de resinas

Ref. 020195

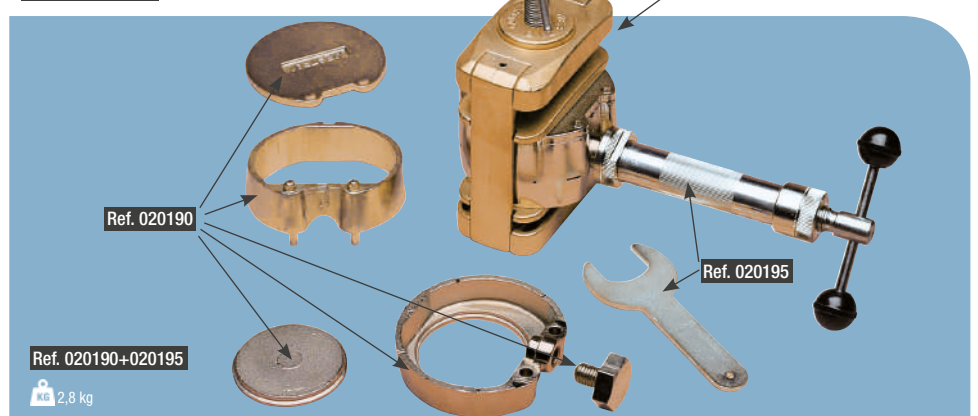

Mufla (grande)

Ref. 020150 Material: Aluminio

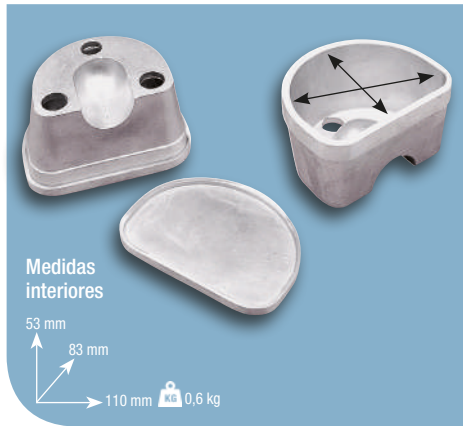

Mufla (grande)

Ref. 020151 Material: Aluminio y goma



Mufla (pequeña)

Ref. 020160 Material: Aluminio y goma

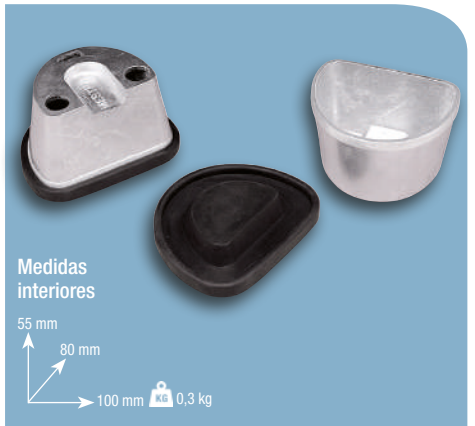

Mufla (pequeña)

Ref. 020170 Material: Aluminio

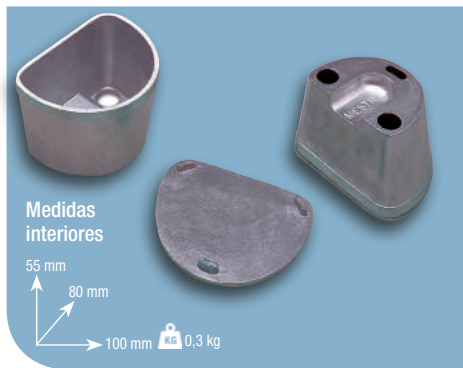

Mufla (pequeña)

Ref. 020171 Material: Aluminio y goma



Muflas

Ref. 020180 Materiales: Policarbonato

Ref. 020185 Materiales: Policarbonato y goma

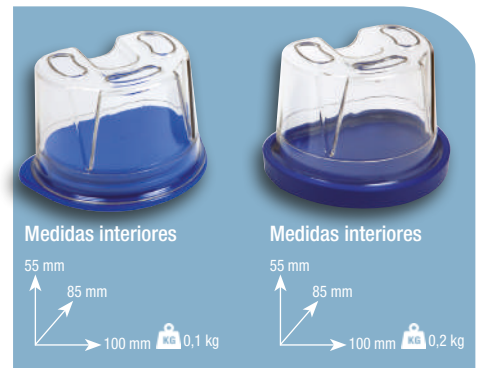

Muflas de duplicar (siliconas)

Ref. 020186 Material: Policarbonato



Mufla de vertido

Ref. 020202 Material: Plástico

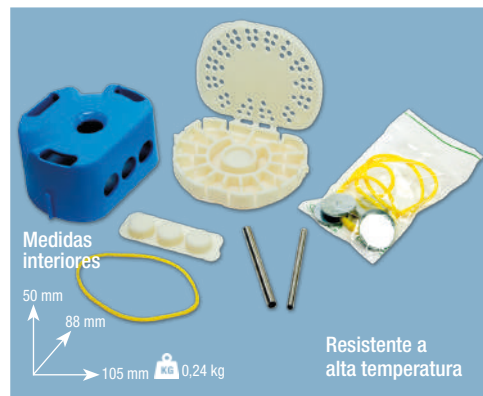

Mufla (para inyectar poliámidas)

Ref. 020210 Material: Aluminio

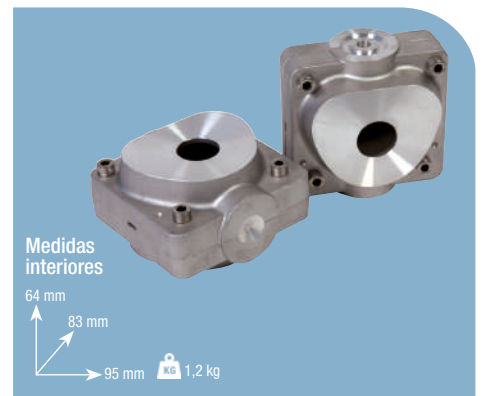

Mufla para microondas

Ref. 020208 Material: Composite de alta resistencia



Mufla para duplicar (con alginato)

Ref. 020205 - Ref. 020206 Material: Metal y goma



Centrífuga de inducción Vestacast (acero inoxidable)

Ref. 040061

Fundidora compacta de sobremesa de inducción, de altas prestaciones y sencillo manejo. A pesar de estar dotada de un sofisticado control electrónico, su maniobra se ha simplificado al máximo para que resulte tan fácil de utilizar como una máquina centrifugadora convencional. El chasis está construido enteramente en acero inoxidable. Cuenta además con una elevada potencia de 2600W y un control manual potencia/temperatura, lo que le permite fundir metales hasta los 1750 °C. En general puede fundir cualquier aleación dental a excepción del titanio y sus aleaciones.

Las principales ventajas de Vestacast podrían resumirse de la siguiente manera:

- ✓ Excelente rendimiento energético: Alta capacidad de fundición frente a un bajo consumo.
- ✓ Fundición homogénea con mínimas pérdidas de material. Importante reducción del acabado necesario en los trabajos realizados con Vestacast.
- ✓ Muy compacta. Sencilla de mantener y manejar.

Mueble para centrífuga (a.inox)

Ref. 040062

Tensión	230 V 50/60 Hz
Consumo	16 A (aprox.)
Potencia de fundido	2,6 kW 100 kHz
Suministro de agua	2 l. /Min. (aprox.)

(L) 700 x (W) 670 x (H) 700 mm | 72 kg



(L) 700 x (W) 700 x (H) 880 mm | 47 kg

Inox

640 mm
550 mm
550 mm
34 kg



360 mm
565 mm
640 mm
55,5 kg

Circuito de refrigeración

Ref. 040063

Se recomienda que la refrigeración de la máquina se realice mediante una conexión directa a la red de agua. Sin embargo, en el caso de que la máquina esté instalada en un local sin acceso al agua corriente, se encuentra disponible un circuito cerrado de refrigeración. El circuito, compacto y de reducidas dimensiones, es gobernado automáticamente por la propia máquina.



350 mm
450 mm
600 mm
8,1 kg

(L) 740 x (W) 680 x (H) 520 mm | 16,1 kg

Centrífuga Mestra G3

Ref. 040000

El brazo de la Centrífuga MESTRA G3, es articulado lo que favorece el colado de materiales de alto grado de fusión, al sumarse la velocidad de rotación con la de arranque en el momento de su puesta en marcha. El contrapeso puede ser desplazado gradualmente según el tamaño y peso del cilindro. El portacilindros es graduable en altura, pudiéndose así acoplar cualquier cilindro MESTRA a la boca del crisol.

260 mm
205 mm
530 mm
13 kg

Diámetro del círculo de rotación 540 mm

(L) 520 x (W) 300 x (H) 360 mm | 14 kg



Ref. 040000-09

Muelle centrífuga G-3

Ref. 040010-06

Muelle centrífuga Mestra

Ref. 040040-02

Muelle centrífuga tipo Kerr

NO DISPONIBLE PARA U.E.

Centrífuga Cen motor SM-2 (acero inoxidable)

Ref. 040064

La CEN-MOTOR SM-2 supone una nueva generación del conocido modelo SM-1. Dispone de un chasis robusto de dimensiones compactas y alta rigidez, que junto a un sistema de "cabina flotante" reduce sustancialmente las vibraciones durante el funcionamiento de la máquina. El control electrónico con gobierno por microprocesador, permite regular de forma precisa y sencilla el par motor de arranque y el tiempo de centrifugado. Con relación al brazo, podemos destacar como principales características su extraordinaria ligereza; su sistema de repliegue automático que evita que en un arranque descompensado se pierda el colado, y su capacidad para portar cilindros de hasta 100 mm de diámetro.



Durante el funcionamiento de la máquina la puerta de la cabina permanece bloqueada por un cierre de seguridad que evita posibles accidentes.

(L) 700 x (W) 700 x (H) 540 mm | 51 kg



Dimensiones	330 x 600 x 560 mm
Peso	40 kg
Tensión	230 V 50/60 Hz
Consumo del motor monofásico	370 W

Inox

Mueble para centrífuga (a.inox)

Ref. 040065

Construido totalmente en acero inoxidable con tres baldas separadas entre sí 20 cm.



625 mm
565 mm
605 mm
30 kg

(L) 700 x (W) 700 x (H) 880 mm | 45 kg

Inox

Todos estos crisoles se fabrican con doble capa como en la figura N° 3



El crisol en caja de 10 u. (precio reducido)

(L) 255 x (W) 130 x (H) 85 mm | 1,35 kg

Nº	Referencia	Modelo Tipo	H	H1	L	Ø1	Ø2	Peso gr	Doble capa	Peso gr
1	040548	LINN DKV2	70	-	63	38	38	75	040568	91
2	040550	LINN DK2	76	55	51	46	43	85	040570	80
3	040552	DENTAURUM	84	57	52	46	42	86	040572	102
4	040554	BEGO FURNAX	79	54	50	47	41	125	040574	140
5	040556	MANFREDI C 35	77	53	61	59	50	160	040576	176
6	040558	GALLONI	65	45	46	42	35	79	040578	95
6 A	040559	GALLONI II	64	42	45	42	34	66	040579	82
7	040560	MANFREDI C 15	69	45	47	47	37	75	040580	91
8	040561	DUCATRON	77	49	48	46	38	98	040581	114
9	040564	ERCEMS	68	45	50	50	43	79	040584	95
10	040566	HOWMEDICA	66	45	56	51	45	82	040586	98
11	040562	DUCATRON SR. 3	76	51	53	47	40	87	040582	103
12	040563	DUCATRON SR. 3 PICO LARGO	76	51	63	47	40	104	040583	150
13	040565	NAUTILUS	81	51	-	47	41	104		
14	040525 040526 = A 040527 = B	DUCATRON PARA FUNDA FUNDA DE GRAFITO FUNDA DE CARBONO	74	47	53	46	38	91	Para oro	
15		KRUP	70	44	61	43	35		040587	73

*Las cajas de 10 unidades llevan "-10" al final de la referencia. Ejemplo: 040548-10

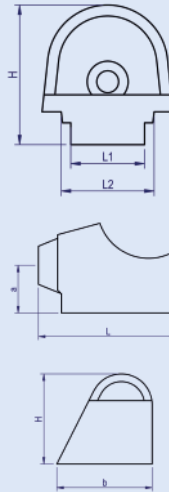
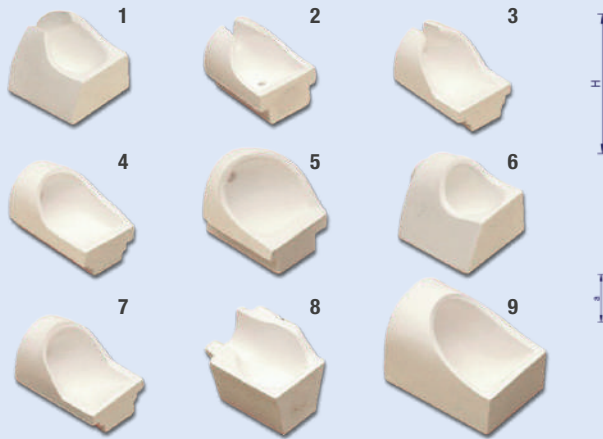

Nº	Referencia	Modelo Tipo	H	L	L1	L2	a	b	Peso gr
1	040530	DEGUSSA ABIERTO	47	72	-	-	25	50	172
2	040532	KERR E	46	69	33	-	27,5	-	120
3	040534	KERR ABIERTO	48	74	29	36	20	-	110
4	040536	KERR LARGO	52	80	29	36	20	-	123
5	040538	MANFREDI	65	67	36	-	38	-	163
6	040540	DEGUSSA	47	72	-	-	28	50	166
7	040542	KERR	51	73	29	34	23	-	127
8	040544	KRUPP	50	65	31	43	36	-	135
9	040546	CREUSETS	60	92	-	-	30	58	257

*Las cajas de 10 unidades llevan "-10" al final de la referencia. Ejemplo: 040530-10

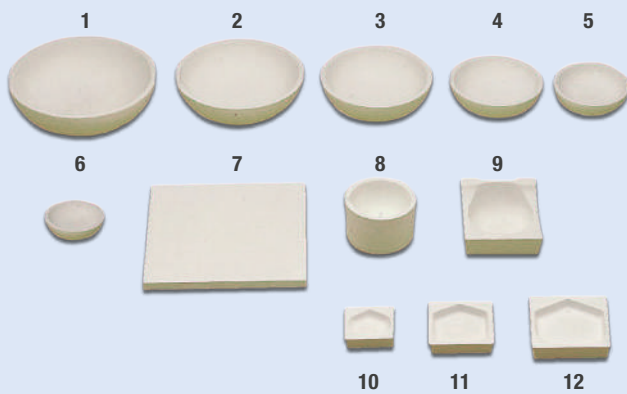

El crisol en caja de 10 u. (precio reducido).



Nº	Referencia	Modelo	Ø	H	a	b	Peso gr
1	040588	R160	160	44	-	-	485
2	040590	R140	140	43	-	-	367
3	040592	R120	120	42	-	-	288
4	040594	R100	100	24	-	-	163
5	040596	R80	80	21	-	-	101
6	040598	R60	60	15	-	-	59
7	040600	170	-	10	170	170	512
8	040602	R5	66	33	-	-	227
9	040604	C90	-	20	68	70	191
10	040606	C45	-	8	42	40	39
11	040608	C56	-	9	55	56	64
12	040610	C85	-	9	70	69	122

(L) 255 x (W) 130 x (H) 85 mm | 1,35 kg

Crisoles y porta crisoles

Accesorios

Mesa giratoria (para soldar)

Ref. 040300	Ref. 040302	Ref. 040304	Ref. 040306 10 cm
Ref. 040320	Ref. 040322	Ref. 040324	Ref. 040308 12 cm
Ref. 040260 Pequeño	Ref. 040280	Ref. 040290	Ref. 040310 14 cm
Ref. 040270 Mediano			

1- PORTA CRISOL REDONDO	
040340	Ø 5 cm
040348	Ø 12 cm
040350	Ø 12 cm
2- PORTA CRISOL CUADRADO	
040360	5 x 5
040362	6 x 6
040364	7 x 7
040366	8 x 8
040368	10 x 10

Platillo giratorio placa aislante
Ref. 040420 Ø 140 cm
Ref. 040430 Ø 240 cm

Platillo giratorio de rejilla
Ref. 040420 Ø 140 cm
Ref. 040430 Ø 240 cm

Tripede porta tazas para ácido
Ref. 040390

Cacito para metal fungible
Ref. 040410

Ref. 040500

Placa de cerámica refractaria rectangular.

93 mm
120 mm
235 mm
KG 2,38 kg

Hornos de precalentamiento

HP25 **Ref. 080142**

HP50 **Ref. 080144**

HP100 **Ref. 080148**



Familia de hornos de precalentamiento de muy elevado rendimiento formada por tres modelos diferentes con capacidades de 2.5, 5 y 10 litros de capacidad de mufla. Fabricados en acero inoxidable, material que soporta los extraordinarios requerimientos térmicos a los que se ven sometidos este tipo de aparatos.

La gran calidad de la mufla permite una duración excepcional, incluso trabajando de continuo a temperaturas cercanas a los 1100°C. El control electrónico admite la programación de ciclos constituidos por múltiples parámetros, pudiéndose definir rampas y mesetas con temperaturas, tiempos de mantenimiento, calentamiento en un tiempo determinado o en grados por minuto. Se pueden memorizar hasta 20 programas diferentes. El horno se suministra con una bandeja cerámica.



Hornos de precalentamiento Vulcano

HP25 **Ref. 080133**

HP50 **Ref. 080135**

HP100 **Ref. 080139**



La familia de hornos Vulcano se ha desarrollado como una alternativa económica a los hornos estándar de MESTRA. La única diferencia entre un horno Vulcano y su equivalente de la gama estándar está en el control electrónico, manteniéndose el resto de los componentes y funciones. Su pantalla LCD proporciona toda la información necesaria para la programación y el seguimiento del trabajo. Las prestaciones y características de Vulcano se ajustan perfectamente a las necesidades y expectativas de la mayoría de los usuarios a un precio muy atractivo. La línea Vulcano está disponible para todos los tamaños de hornos MESTRA.



Capacidad en litros: 2.7 - 4.8 - 10.6
Tubo salida: Ø 38 mm

Medidas de las muflas:



Bandeja interna del horno:

	HP 25	HP 50	HP 100
	145 x 145	160 x 195	212 x 270

Modelo	HP25	HP50	HP100
Alto	465 mm	500 mm	525 mm
Ancho	335 mm	375 mm	440 mm
Fondo	340 mm	405 mm	490 mm
Peso	30 kg	40 kg	57 kg
Alimentación	230 V	230 V	230 V
Potencia	1500 W	2000 W	3000 W
Temp. máxima	1100°C	1100°C	1100°C
Nº cilindros de 80 Ø mm	2-3	4-6	8-12

(L) 700 x (W) 540 x (H) 730 mm | 51 kg | 49 kg | 67kg

Horno de precalentamiento directo 50-D

Ref. 080130



Perfecto para los trabajos que no requieran un ciclo de programación clásico por rampas y mesetas. Basta con indicar la temperatura de consigna, y el horno iniciará el calentamiento de manera directa hasta la temperatura final. Al alcanzarla, se mantiene durante el tiempo programado. Su control digital asegura la precisión en temperaturas y previene de los efectos de la inercia térmica.

Dispone de conexión para un catalizador externo, de manera que funcione desde el inicio del ciclo hasta la temperatura de desconexión que programe el usuario.

Capacidad de mufla: 4.8 litros (de 4 a 6 cilindros de Ø 80).

Medidas de las muflas

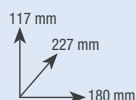

Capacidad: 4.8 l
Tubo salida: Ø 38 mm

Potencia Horno	2000 W
Temp. máx.	1100°C

(L) 700 x (W) 540 x (H) 730 mm | 42 kg



Desencerador de cilindros

Ref. 080068

Inox

Práctico aparato diseñado para eliminar la cera de los cilindros antes de introducirlos en el horno de precalentamiento. Mediante este sencillo y rápido procedimiento se evitan el humo y los malos olores producidos al arder la cera en el interior del horno. Su manejo es sencillo: basta con llenar la cuba con agua hasta la bandeja y situar los cilindros en su interior.

Una potente resistencia calentará el agua en pocos minutos hasta que la cera se derrita por acción del vapor. Mediante un termostato es posible regular adecuadamente la temperatura de funcionamiento. Además de este uso, la máquina puede emplearse para otras aplicaciones en las que se requiera una cuba con agua caliente a cierta temperatura, como por ejemplo la termo-polimerización de pequeños elementos. La máquina se encuentra construida íntegramente en acero inoxidable, material noble de rápida limpieza y excelente resistencia a la corrosión. Se incluye una cesta para los cilindros y una tapa en acero inoxidable.

Tensión	230 V, 50/60 Hz
Potencia	750 W

(L) 520 x (W) 300 x (H) 360 mm | 6 kg

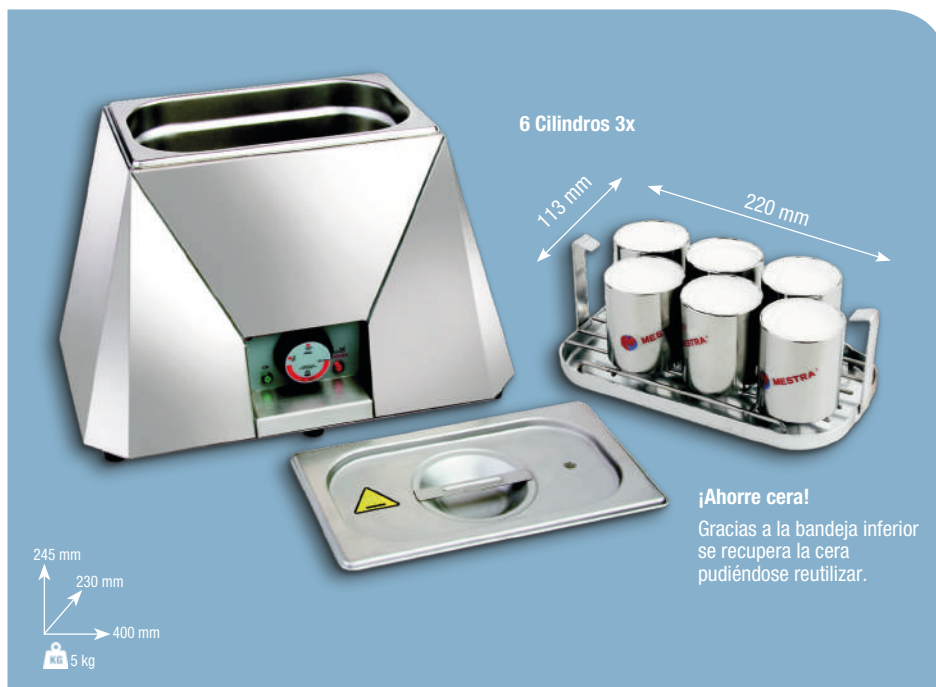

¡Ahorre cera!
Gracias a la bandeja inferior se recupera la cera pudiéndose reutilizar.

Extractor de humos (para hornos)

Ref. 080125

Inox

Este dispositivo consigue un barrido suave y continuo de los gases de combustión generados en la mufla. Totalmente fabricado en acero inoxidable.

Si se conecta al horno MESTRA HP25, 50 y 100, se obtiene un funcionamiento del extractor con desconexión programada entre 75 °C y 850 °C.

Dimensiones	350 x 120 x 155 mm
Peso	3 kg
Ø tubo	38.5 mm

(L) 430 x (W) 270 x (H) 270 mm | 5 kg



Catalizador de humos (para hornos)

Ref. 080124

Inox

Sencillo dispositivo que se acopla a la salida de humos de cualquier horno de precalentamiento para eliminar los gases y productos quemados que se generan en el horno como consecuencia de la combustión de las ceras y otros materiales.

Alto	380 mm	Potencia	600 W
Ancho	185 mm	Ø tubo	38.5 mm
Peso	5.3 kg	Fusible	4 A

(L) 520 x (W) 300 x (H) 360 mm | 6 kg



Cilindros y conos (para colados)

Ref. 040130 **Ref. 040134** **Ref. 040135** **Ref. 040136**

Ref. 040131 **Ref. 040132** **Ref. 040133**

CILINDROS

Ref. 040110 Ø 30 x 60 mm 1X	Ref. 040114 Ø 70 x 60 mm
Ref. 040111 Ø 40 x 60 mm	Ref. 040115 Ø 80 x 60 mm 9X
Ref. 040112 Ø 50 x 60 mm 3X	Ref. 040116 Ø 30 x 45 mm
Ref. 040113 Ø 60 x 60 mm 6X	Ref. 040117 Ø 40 x 45 mm

Cilindros y conos (para colados)

1X **3X** **6X** **9X**

Ref. 040126

CILINDROS

Ref. 040118 Ø 27 x 55 mm (1X)	Ref. 040122 (1X)
Ref. 040119 Ø 45 x 55 mm (3X)	Ref. 040123 (3X)
Ref. 040120 Ø 62 x 55 mm (6X)	Ref. 040124 (6X)
Ref. 040121 Ø 77 x 55 mm (9X)	Ref. 040125 (9X)

CONOS

Cilindros de plástico (para colados)

Ref. 040150 **Ref. 040155** **Ref. 040160**

Ref. 040170 **Ref. 040180** **Ref. 040190**

Ref. 040195 **Ref. 040200** **Ref. 040205**

Conos de polietileno

Conos de polietileno inyectado para la técnica de duplicado en la prótesis removible de cromo cobalto. Calcificación sin residuos.

Ref. 040208 **Ref. 040207**

Conos - 100 uds. Conos con tubo a.inox. - 10 uds.

6 mm, 24 mm, 30 mm, 60 mm, 6 mm

Cilindros para colados

(fabricados en silicona)

Ref. 040164 **Ref. 040168**

Ref. 040163 **Ref. 040167**

Ref. 040162

Cilindros de silicona (ovales)

Ref. 040165

Ref. 040166

Adaptador

(de cilindro oval para centrifuga)

Ref. 040169 juego 2 unidades

Grande Pequeño

Bandejas para hornos

Ref. 050527 **Ref. 050513** **Ref. 050529-S**

Ref. 050529 **Ref. 050528**

Ref. 050527	Carbono	Ø 67 x 12 mm 45 x 45 mm	0,063 kg
Ref. 050529	Pines cónicos	Ø 67 x 10 mm	0,043 kg
Ref. 050528	Pines redondos	Ø 67 x 12 mm	0,046 kg
Ref. 050513	Rosa	59 x 17 x 6 mm	0,039 kg
Ref. 050529-S	Pines surtidos	Ø 68 x 10 mm	0,060 kg

Set de bandejas (portacerámicas)

Ref. 050530

(L) 154 x (W) 102 x (H) 34 mm | 0,181 kg

Pedal martillo neumático

Ref. 050552

122 mm, 200 mm, 107 mm, 76 mm

Manorregulador

Ref. 050551

Martillo neumático

Ref. 050550

Herramienta indispensable para un cómodo y rápido vaciado de modelos. Con regulación del caudal de aire; forma ergonómica; construido con materiales exentos de corrosión; y pequeñas dimensiones. En el diseño se ha cuidado también reducir al máximo la intensidad de las vibraciones parásitas y el nivel sonoro.

Se incluyen tres cincos de diferentes tamaños y formas. Como accesorio se encuentra disponible un KIT formado por un engrasador y un manorregulador con filtro; y un pedal de accionamiento. El tubo de conexión a la red de aire es de 6 mm.

77 mm, 11 mm, 10 mm, 8 mm, 140 mm, 50 mm

TITAN 8 máquina de vapor

Ref. 100202

Es la primera opción. El agua destilada se carga directamente en la caldera.



Dimensiones	360 x 270 x 420 mm
Potencia	2200 W
Tensión	220 V, 50/60 Hz
Presión	8 bar
Peso	12,5 kg
Caldera	3 L

Uso profesional

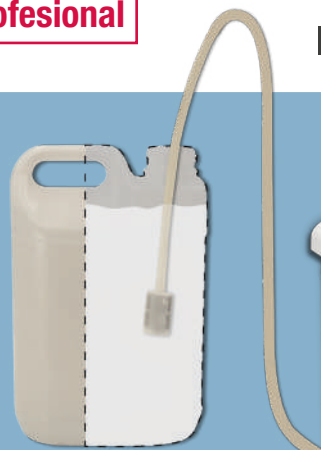

Garrafa externa no incluida.

OBLIGATORIO
Usar agua destilada

- ✓ Fabricadas en acero inoxidable con componentes de alta calidad.
- ✓ Presostato digital.
- ✓ Indicador de llenado y falta de agua.
- ✓ Cable de conexión con diferencial incorporado.
- ✓ Grifo de desagüe con bloqueo de seguridad.

TITAN AUTOFILL máquina de vapor

Ref. 100203

Cuenta también con una bomba que permite succionar el agua destilada desde una garrafa externa.



Dimensiones	360 x 270 x 420 mm
Potencia	2200 W
Tensión	220 V, 50/60 Hz
Presión	8 bar
Peso	12,5 kg
Caldera	3 L

TITAN PLUS máquina de vapor

Ref. 100204

Cuenta con un depósito extra para el agua destilada.

Se puede cargar agua sin necesidad de apagar la máquina ni esperar a que descienda la presión en el interior de la caldera. Simplemente abra el tapón del depósito auxiliar y vierta más agua en el momento que lo necesite.

Más seguro y sin interrupciones.

Dimensiones	380 x 370 x 450 mm
Potencia	2600 W
Tensión	220 V, 50/60 Hz
Presión	4-8 bar
Peso	18 kg
Caldera	3 L
Depósito auxiliar	2 L

Uso profesional

OBLIGATORIO
Usar agua destilada



Datos adicionales sobre las tres referencias: 100202, 100203, 100204

Se suministran con los siguientes accesorios:

- ✓ Cable de alimentación con protección incorporada.
- ✓ Boquilla fina y boquilla larga de recambio.
- ✓ Tapón de seguridad de repuesto y 2 juntas.
- ✓ Embudo y vaso medidor (300 ml).
- ✓ Mangueras necesarias para conexión entrada/salida del agua.
- ✓ Con desagüe para limpieza de la cuba con ácido cítrico (leer instrucciones).



Ácido cítrico
Ref. 100210-01

Ref. 100202

- ✓ Llenado manual.

Ref. 100203

- ✓ Llenado manual.
- ✓ Autollenado sin tener que soltar el tapón (garrafa externa).

Ref. 100204

- ✓ Llenado manual.
- ✓ Autollenado sin enfriamiento previo (tanque integrado).
- ✓ Conexión directa a red.

Box de Limpieza de vapor Altamira

Ref. 080600

Nadie se cuestiona la necesidad e importancia de la limpieza con chorro de vapor en el Laboratorio Dental. Tampoco nadie pone en duda sus consecuencias: suciedad en fregaderos, humedad ambiental, condensaciones en paredes y suelos...

Y todo esto dejando aparte el elevado precio que hasta ahora tenían este tipo de aparatos.

En MESTRA hemos trabajado duro para hacer que estos inconvenientes sencillamente desaparezcan mediante el empleo de la Cámara de Vaporización Altamira, el complemento indispensable para cualquier máquina de limpieza por vapor.

- ✓ Marco deflector.
- ✓ Dos potentes bombillas de bajo consumo.
- ✓ Sistema de filtro doble. Se puede limpiar y reutilizar varias veces.

Capacidad	8 l.	
Tensión	230 V 50/60 Hz	
Consumo	140 W	
Fusible	2 A	

(L) 620 x (W) 530 x (H) 630 mm | 27 kg | 23,5 kg



Box aplicación spray

Ref.080602

Cámara limpieza Altamira especialmente adaptada para la aplicación del spray de matizado de modelos, previo a su escaneado.

El equipo precisa de una aspiración externa (no incluida) que evacua un fuerte caudal de aire del interior de la cámara evitando que el spray ensucie o contamine el aire en el entorno de trabajo. También es muy útil para limpiar el polvo de metal que queda en los discos de la fresadora.

Se puede conectar la alimentación eléctrica de la aspiración en la toma de corriente situada en la parte trasera del box, para que funcionen de manera sincronizada.

- ✓ Fabricado sobre un bastidor robusto de polipropileno.
- ✓ Marco deflector.
- ✓ Dos potentes bombillas de bajo consumo.
- ✓ Sistema de filtro doble. Se puede limpiar y reutilizar varias veces.

Tensión	230 V 50/60 Hz	

(L) 620 x (W) 530 x (H) 630 mm | 27 kg | 23,5 kg



Chorro de arena Planetarium Plus IV

Ref. 080246 (con calefactor)

Máquina chorroadora de arena de la gama alta. Cuenta con cuatro vasos cada uno de ellos con un manorregulador y un manómetro independientes, con lo que se consigue gran precisión en los trabajos de arenado fino. Por su parte, un sistema de calentamiento instalado en cada uno de los vasos se encarga de mantener la arena libre de humedad evitando la aparición de grumos que atasquen las boquillas.

La cabina de trabajo ha sido cuidadosamente diseñada en cuanto a medidas para lograr una cómoda y ergonómica posición de trabajo. El interior se encuentra iluminado mediante lámpara fluorescente y carece de zonas de sombra. La máquina se suministra con boquillas de widia de 0,75 mm, 1 mm y 1,25 mm, pedal de mando y soplador interior de aire, muy práctico para labores de limpieza en el interior de la cabina.



Boquillas de tungsteno

Ref. 080240-12 | 1 mm
Ref. 080240-13 | 1,25 mm
Ref. 080240-15 | 0,75 mm

- Ø 1,25 mm
- Ø 1 mm +
- Ø 1 mm
- Ø 0,75 mm

Dimensiones	385 x 515 x 440 mm
Presión de trabajo	2 a 6 bares
Consumo máx. aire	80 l./min.
Tensión	230 V 50-60 Hz
Consumo	115 W
Peso	19,5 kg

(L) 740 x (W) 520 x (H) 550 mm | 32 kg



Resistencia calefactora

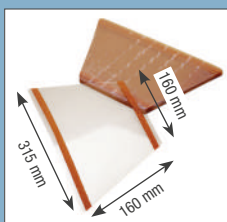

Ref. 080242-50

Protector de plástico autoadhesivo. De fácil colocación, evita el deterioro del cristal por efecto de la abrasión de la arena. Se suministra en paquetes de 10 unidades.

Chorro de arena Galaxy

Ref. 080235

Máquina arenadora totalmente construida en acero inoxidable. Cuenta con una cesta rotativa extraíble para el arenado automático de esqueléticos y una pistola estática de 3 mm de diámetro de boquilla. En modo de funcionamiento automático la cesta gira y la pistola sopla durante un tiempo -definido por el usuario- comprendido entre 1 y 30 minutos.

También es posible chorrear de forma manual pulsando el botón correspondiente. Su tolva sobredimensionada permite acumular gran cantidad de arena, alargando así el tiempo de ciclo automático. Su amplia ventana permite una inmejorable visión del interior de la cámara. El cristal está protegido contra la abrasión por un recubrimiento plástico.

La máquina se suministra con una boquilla de Carburo de Boro (C4B Ref. 080235-25) material mucho más resistente a la abrasión que el tradicional tungsteno; y con dos láminas de plástico protectoras de cristal.

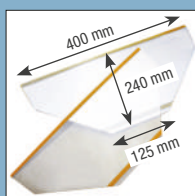

Ref. 080235-50

Protector de plástico autoadhesivo. De fácil colocación, evita el deterioro del cristal por efecto de la abrasión de la arena. Se suministra en paquetes de 10 unidades.

Dimensiones	450 x 395 x 430 mm
Presión de trabajo	2 a 5 bares
Consumo máximo aire	90 l/min (5 bares)
Tensión	230 V 50-60 Hz
Consumo	15 W
Peso	19 kg

(L) 700 x (W) 540 x (H) 730 mm | 28 kg

Chorro de arena Cosmos

Ref. 080233

Partiendo de la base del popular modelo Galaxy de MESTRA, el chorro de arena Cosmos incorpora dos pistolas de microarenado similares a las empleadas en el modelo Constellation, creándose así un único y potente aparato que compatibiliza una pistola fija de Ø 3 mm, con herramientas de microchorreado, ahorrando el espacio y dinero que supondría la adquisición de dos máquinas por separado. Su construcción está realizada íntegramente en acero inoxidable.

La máquina se suministra con boquilla estática de Ø 3 mm de carburo de boro, dos conjuntos tanque/pistola y un juego de protectores de cristal. Pedal ergonómico y pistola de soplar.

- ✓ Depósitos de chorreado incluidos.
- ✓ Chorro fijo, con boquilla de carburo de boro de 3 mm (Ref. 080235-25)
- ✓ Lápices móviles con boquillas de 1 y 1,25 mm

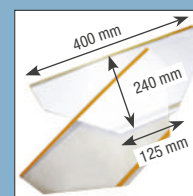

Ref. 080235-50

Protector de plástico autoadhesivo. De fácil colocación, evita el deterioro del cristal por efecto de la abrasión de la arena. Se suministra en paquetes de 10 unidades.

Dimensiones	550 x 500 x 430 mm
Presión de trabajo	2 a 5 bares
Consumo máximo aire	90 l/min (5 bares)
Tensión	230 V 50-60 Hz
Consumo	10 W
Peso	20 kg

(L) 700 x (W) 540 x (H) 730 mm | 28,5 kg

Chorro de arena Plutón (acero inoxidable)

Ref. 080253 2 Vasos

- ✓ 2 lápices móviles
- ✓ 1 Pedal
- ✓ Lámpara LED

Inox

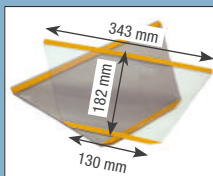

Ref. 080253-50

Protector de plástico autoadhesivo. Se suministra en paquetes de 10 unidades.



Dimensiones	290 x 235 x 340 mm
Presión de trabajo	2 a 5 bares
Consumo máximo aire	80 l /min.
Tensión	230 V 50-60 Hz
Consumo	20 W
Peso	7 kg

(L) 490 x (W) 475 x (H) 490 mm | 9,5 kg

Chorro de arena Plutón (acero inoxidable)

Ref. 080254 1 Vaso

- ✓ 1 lápiz móvil
- ✓ 1 Pedal
- ✓ Lámpara LED

Inox

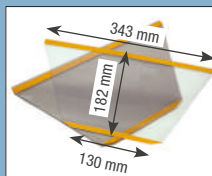

Ref. 080253-50

Protector de plástico autoadhesivo. Se suministra en paquetes de 10 unidades.



Dimensiones	290 x 235 x 340 mm
Presión de trabajo	2 a 5 bares
Consumo máximo aire	80 l /min.
Tensión	230 V 50-60 Hz
Consumo	20 W
Peso	7 kg

(L) 490 x (W) 475 x (H) 490 mm | 9,5 kg

Chorro de arena Constellation (acero inoxidable)

Ref. 080262 2 Vasos **Ref.080263** 3 Vasos **Ref. 080264** 4 Vasos

La familia Constellation integra una gama de arenadoras de concepto modular, capaces de adoptar configuraciones acordes a las necesidades de casi cualquier profesional. La familia cuenta con modelos de 2, 3 y 4 vasos de arena, convirtiéndose en una versátil herramienta del laboratorio dental.

Las principales características de la familia de arenadoras Constellation son:

- ✓ Chasis construido totalmente en acero inoxidable AISI 304, con amplia ventana acristalada.
- ✓ Pistola de soplar en el interior de la cámara, muy útil en labores de limpieza.
- ✓ Sistema de iluminación mediante lámpara LED.
- ✓ Sistema modular con posibilidad de ampliaciones en el futuro.
- ✓ Válvula de cambio de vaso situada en el interior de la cámara.
- ✓ Válvula de descarga rápida que corta el flujo de aire en el momento de soltar el pedal, economizando de esta forma arena.
- ✓ Pedal ergonómico con conexión a la máquina mediante un simple tubo flexible.



- Ø 1,25 mm
- Ø 1 mm +
- Ø 1 mm
- Ø 0,75 mm

Boquillas de tungsteno

Ref. 080240-12 | 1 mm
Ref. 080240-13 | 1,25 mm
Ref. 080240-15 | 0,75 mm

Chorro de arena Constellation (pintura Epoxi)

Ref. 200262 2 Vasos **Ref. 200263** 3 Vasos **Ref. 200264** 4 Vasos

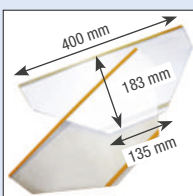

Ref. 080262-50

Protector de plástico autoadhesivo. Se suministra en paquetes de 10 unidades.

Boquillas de tungsteno

Ref. 080240-12 | 1 mm
Ref. 080240-13 | 1,25 mm
Ref. 080240-15 | 0,75 mm

Dimensiones	315 x 300 x 440 mm (3-4 vasos)
Presión de trabajo	2 a 5 bares
Consumo máximo aire	80 l /min.
Tensión	230 V 50-60 Hz
Consumo	20 W
Peso	15,5 kg

(L) 700 x (W) 540 x (H) 730 mm | 23 kg



Inox

Chorro de arena Constellation Practic (pintura Epoxi)

Ref. 080259 2 Vasos

Chorro de arena Eclipse I

Ref. 080221 1 Vaso

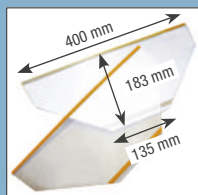

Ref. 080262-50

Protector de plástico autoadhesivo. Se suministra en paquetes de 10 unidades.

Dimensiones	315 x 300 x 440 mm
Presión de trabajo	2 a 5 bares
Consumo máximo aire	80 l/min.
Tensión	230 V 50-60 Hz
Consumo	20 W
Peso	12,5 kg



(L) 700 x (W) 540 x (H) 730 mm | 20 kg



Dimensiones	330 x 360 x 450 mm
Presión de trabajo	2 a 5 atm.
Consumo máximo aire	80 l/min
Luz interior	LED
Peso	5,7 kg

Chorro de arena Eclipse II

Ref. 080220 2 Vasos

Los componentes neumáticos empleados en la familia de arenadoras Eclipse, se han escogido dentro de la gama industrial alta. Esto garantiza una larga vida sin apenas problemas, siempre que se realicen las operaciones recomendadas de mantenimiento. Para trabajar cómodo es fundamental tener una óptima visibilidad.

Las chorroadoras Eclipse, ofrecen una completa visión a través de su amplio cristal. Casi el 80 % del cierre superior de la cabina es cristal. También la posición de las manos y espalda resulta cómoda a la hora de escoger un buen ángulo de visión.

Cabina fabricada en ABS de dimensiones reducidas manteniendo la amplitud en la zona de trabajo y con una sustancial mejora en la iluminación. Cuentan con dos boquillas móviles de microchorro.

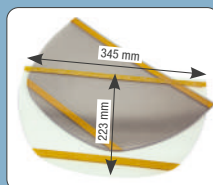

Ref. 080220-12

Protector de plástico autoadhesivo. De fácil colocación, evita el deterioro del cristal por efecto de la abrasión de la arena. Se suministra en paquetes de 10 unidades.



Dimensiones	330 x 360 x 450 mm
Presión de trabajo	2 a 5 atm.
Consumo máximo aire	80 l/min
Luz interior	LED
Peso	5,7 kg



Chorro de arena Eclipse T

Ref. 080229

Mismas características de Eclipse II.

Gran depósito de arena y una pistola estática de 3 mm.

Ref. 080270-26

Boquilla de tungsteno (widia) de 3 mm

Dimensiones	490 x 360 x 450 mm
Presión de trabajo	2 a 5 atm.
Consumo máximo aire	100 l/min
Luz interior	LED
Peso	7,7 kg

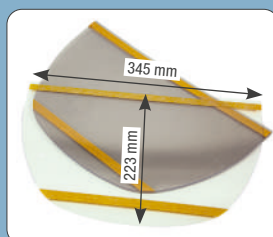

Ref. 080220-12

Protector de plástico autoadhesivo. De fácil colocación, evita el deterioro del cristal por efecto de la abrasión de la arena. Se suministra en paquetes de 10 unidades.



Chorro de arena Eclipse II-T

Ref. 080228

Mismas características de **Eclipse II**.
Gran depósito de arena y una pistola estática de 3 mm.

Ref. 080270-26 Boquilla de tungsteno (widia) de 3 mm

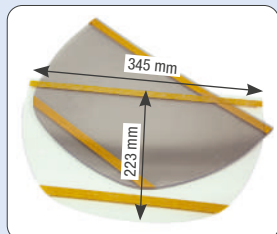

Ref. 080220-12

Protector de plástico autoadhesivo.
De fácil colocación, evita el deterioro del cristal por efecto de la abrasión de la arena.
Se suministra en paquetes de 10 unidades.



Dimensiones	490 x 360 x 450 mm
Presión de trabajo	2 a 5 atm.
Consumo máximo aire	100 l/min
Luz interior	LED
Peso	7,7 kg



Chorro de arena Eclipse Automatic

Ref. 080218

Construida íntegramente en plástico técnico, material de elevada resistencia, fácil limpieza y sin oxidación. Permite ubicarla en cualquier rincón del laboratorio.



Los esqueléticos se depositan en una cesta que gira por la acción de un motor.



Capacidad de la tolva hasta 8 kg de arena.



La boquilla de soplado es orientable en las tres dimensiones del espacio.

Dimensiones	430 x 320 x 310 mm
Presión de trabajo	2 a 5 atm.
Consumo aire	90 l/min
Luz interior	LED
Peso	5,5 kg



La cesta puede desacoplarse del eje motor con facilidad, lo que simplifica la preparación de los trabajos.

Chorro de arena Terra

Terra I **Ref. 080292**

Terra II **Ref. 080294**

Terra III **Ref. 080296**

De características similares a los populares modelos T1-T2-T3, pero con la diferencia de que la familia TERRA dispone de una cámara de mayores dimensiones y de una iluminación LED. Además, se ha variado la posición de los orificios de entrada de las manos para que su empleo resulte más ergonómico. La denominación de los tres modelos disponibles sigue siendo análoga:

TERRA I - Solo cuenta con pistola estática.

TERRA II - Cuenta con pistola estática y un vaso de microchorreado.

TERRA III - Cuenta con pistola estática y dos vasos de microchorreado.

Dimensiones	390 x 470 x 410 mm	Tensión	230 V 50-60 Hz
Presión de trabajo	2 a 5 bares	Consumo	LED 6 W
Consumo máx. aire	100 l/min	Peso	10,5 kg

(L) 490 x (W) 460 x (H) 480 mm | 12 kg

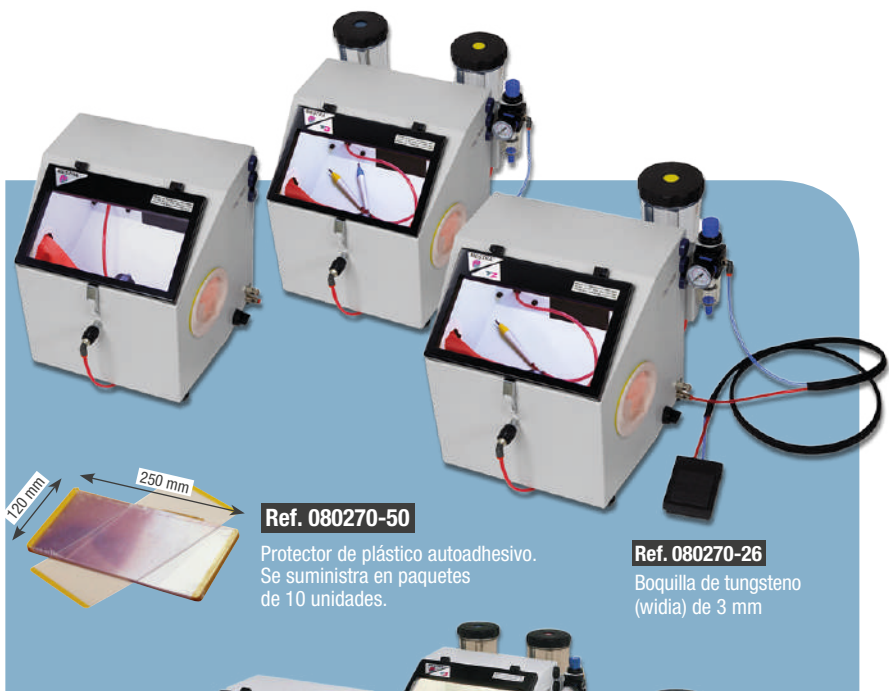

Chorro de arena T1, T2, T3

T1 **Ref. 080270** T2 **Ref. 080280** T3 **Ref. 080290**

Familia de arenadoras compactas y económicas. Todas ellas montan una pistola fija de 3 mm de diámetro, con sistema de recirculación de la arena.

T2 - Dispone además de una pistola móvil de diámetro 1,25 mm.

T3 - Cuenta con dos boquillas móviles de 1 y 1,25 mm.

La conmutación entre vasos se realiza mediante una válvula neumática. Todos los modelos cuentan con luz LED interior. Las dimensiones, apariencia y acabado son similares.

Ref. 080270-26

Boquilla de tungsteno (wida) de 3 mm

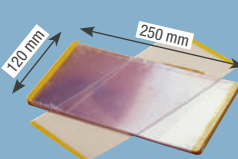

Ref. 080270-50

Protector de plástico autoadhesivo. Se suministra en paquetes de 10 unidades.

Chorro de arena (sin pistola fija)

T1 **Ref. 080269** T2 **Ref. 080279**

Dimensiones	345 x 435 x 360 mm (2-3 vasos)	Tensión	230 V 50-60 Hz
Presión de trabajo	2 a 5 bares	Consumo	LED 6 W
Consumo máx. aire	100 l/min	Peso	9,5 kg

(L) 490 x (W) 460 x (H) 480 mm | 10,5 kg

Módulo microchorreado (manorreductor y pedal)

Ref. 080251



Se suministra con una boquilla de 1,25 mm (en opción 0,75 mm y 1 mm). El aparato dispone de manorreductor, pedal de accionamiento, y manómetro, lo que permite un manejo preciso y seguro.

El soporte está construido en chapa de acero inoxidable.

285 mm
135 mm
190 mm
 2 kg

(L) 430 x (W) 270 x (H) 270 mm | 3 kg

Equipo de microchorreado (Laboratorio)

Ref. 100122



Imprescindibles para la limpieza y adecuación de microrretenciones, coronas, arenamientos oclusares, ajuste de contactos interproximales, y un sin fin de operaciones de arenado de precisión.

Incluido

Conexión Midwest

Granulación de óxido	50/100 micras
Presión	4 a 5,5 kgf/cm ²

(L) 195 x (W) 110 x (H) 45 mm | 0,27 kg

Este modelo es para laboratorio de prótesis dental; no puede ser utilizado para aplicaciones intra-oral.

Oxido de aluminio (4 kilos)

- Ref. 080315** 50 µm **Ref. 080316** 100 µm
Ref. 080317 150 µm **Ref. 080318** 250 µm

Producto de la máxima pureza (superior al 99 %) y excelente grano con marcadas aristas vivas para una perfecta abrasión.

Se vende en botes de 4 kg con tamaños de partícula de 50, 100, 150 y 250 micras. Libre de humedad.

Imprescindible en cualquier laboratorio dental para eliminar restos de escayola y abrasión de todo tipo de materiales.



Micro esfera de vidrio (3 kilos)

Ref. 080312 50 µm

Gran uniformidad de tamaño y resistencia al impacto, evitando roturas. La superficie roma de las micro esferas produce aplastamiento de las crestas del material a tratar.

El resultado es una superficie brillante y lisa, de tacto suave. Ideal para el tratamiento de metales y aleaciones dentales.



Vaso para chorroado

automático de estructuras metálicas

Ref. 050586



(L) 49 x Ø 33 mm | 0,01 kg



Ref. 050586-01

Recambio de tres cápsulas superiores para vaso para chorroado.



Sopladores o toberas de aire

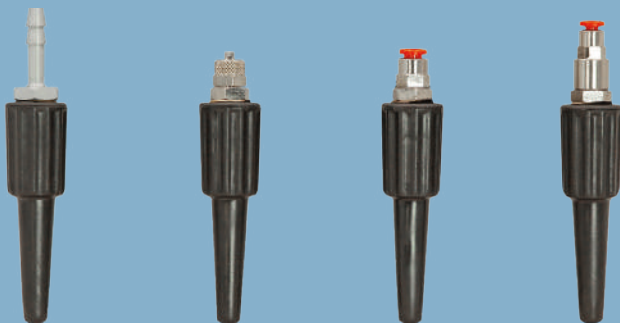

Ref. 050220
(para tubo Ø 8)

(L) 122 x Ø 25 mm
0,08 kg

Ref. 050221
(para tubo Ø 6)

(L) 105 x Ø 25 mm
0,08 kg

Ref. 050223
(para tubo Ø 6)

(L) 110 x Ø 25 mm
0,09 kg

Ref. 050222
(para tubo Ø 4)

(L) 120 x Ø 25 mm
0,09 kg

Caja de trabajo

Ref. 060210

- ✓ Construida en plástico inyectado transparente.
- ✓ Evita pérdidas de polvo de los metales preciosos.
- ✓ Evita los accidentes oculares por salto de partículas.
- ✓ Disminuye considerablemente la inhalación de polvos nocivos.



210 mm
230 mm
360 mm
1,5 kg

(L) 520 x (W) 300 x (H) 355 mm | 3 kg

Cabina para microarenado Eclipse

Ref. 080216

Similar en dimensiones, propósito y apariencia al modelo Orión (Ref. 080214), pero con diseño más cerrado.

Especialmente recomendada para aquellas labores en las que se pueda generar mayor cantidad de polvo y/o gases. La ergonómica, iluminación y practicidad se mantienen respecto al modelo Orión.



Alto	275 mm
Ancho	360 mm
Fondo	330 mm
Peso	2,8 kg

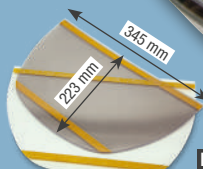

Ref. 080220-12
Protector de plástico.

(L) 480 x (W) 370 x (H) 320 mm | 3,8 kg

Cabina para microarenado Eclipse con aspiración incorporada **Ref. 080217**



Caja de similares prestaciones a la cabina de repaso Eclipse (Ref. 080216), pero integrando su propia unidad de aspiración.

Ideal en lugares con poco espacio, en los que interesa mantener limpio el entorno sin la necesidad de voluminosos equipos de aspiración. En caso de necesidad, es posible incorporar la máquina a una fuente de aspiración externa.



Alto	275 mm
Ancho	360 mm
Fondo	330 mm
Peso	2,8 kg

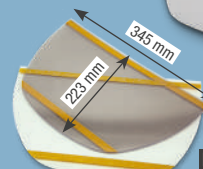

Ref. 080220-12
Protector de plástico.

(L) 410 x (W) 370 x (H) 370 mm | 3,8 kg

Cabina de repaso Orión

Ref. 080214

Pocas veces se ha construido un producto dirigido a profesionales del sector dental con dimensiones tan acertadas como las de la caja de trabajo Orión.

Su tamaño es lo suficientemente reducido como para adaptarse a cualquier rincón y lo suficientemente amplio como para poder trabajar sin estrecheces.

Elementos comunes en los 2 modelos:

- ✓ Lámpara LED de alta luminosidad.
- ✓ Ausencia de sombras en el interior.
- ✓ Posición de trabajo ergonómica.
- ✓ Óptima absorción del polvo mediante una aspiración externa (no incluida).
- ✓ Fácil limpieza.



La boca se conecta a una aspiración externa por la parte trasera mediante una toma orientable. Cajones desmontables que recogen el polvo.



Acoplamiento a una astillera tipo Jeb.



1- Extraer tubo en codo (salida trasera).
2- Colocación tubo astillera.

Ref. 080220-12
Protector de plástico.

Alto	300 mm	Fondo	330 mm
Ancho	360 mm	Peso	2,6 kg

(L) 490 x (W) 460 x (H) 480 mm | 5,3 kg

Estación de trabajo

Ref. 080195



Estación de trabajo diseñada específicamente para satisfacer las exigencias de repasado y pulido. Estructura en acero esmaltado combinada con una encimera de madera. Un puesto amplio, robusto y perfectamente iluminado para un trabajo preciso y cómodo. Incluye pieza de mano de escobillas RENHE 119.

SISTEMA DE ASPIRACIÓN: Incorpora un doble sistema de aspiración (superior e inferior).

- ✓ Pedal de activación de la pieza de mano y la aspiración.
- ✓ Panel de micromotor con control de velocidad y cambio de sentido de giro para la pieza de mano.
- ✓ Astillera de madera con ángulo regulable para una mayor comodidad de trabajo.
- ✓ Dos cajones centrales y un cajón lateral para organización eficiente.

Potencia	500 W	Voltaje	220 V
Aspiración	172 m³/h	Nivel sonoro	68Db
Potencia micromotor	40 W		

PIEZA DE MANO RENHE 11			
Velocidad	35.000 rpm	Potencia	65 W
Torque	2,8 n-cm	Pinza	Ø 2,35 mm
Peso	200 g (cable no incluido)		



Cabina de repaso pequeña

Ref. 080534L

Ref. 080534-12
Protector de plástico.

Caja de repaso para laboratorio dental totalmente compatible con la unidad de sobremesa Sirocco S (Ref. 080534), con la que forma un conjunto muy compacto y equilibrado. La caja puede ser empleada además de manera independiente gracias a su exclusivo diseño.

- ✓ Diseño amplio y robusto perfecto para laboratorio
- ✓ Incluye una lámpara LED para una iluminación perfecta.
- ✓ Reposabrazos cómodos y prácticos.

Cabina de repaso super grande (pensada para circonio)

Ref. 080212

Caja de repaso totalmente compatible con las aspiraciones Sirocco M y L con las que forma un tandem extremadamente útil y fiable para un entorno de clínica y laboratorio, permitiendo pequeñas operaciones de pulido y repasado.

- ✓ Diseño amplio y robusto.
- ✓ Amplia pantalla y acceso.
- ✓ LED interior para una iluminación perfecta.
- ✓ Gran ergonomía de trabajo.
- ✓ Reposabrazos cómodos y prácticos.

Ref. 080212-12
Protector de plástico.

Cabina de repaso grande con aspiración

Ref. 080213



- ✓ Diseño amplio y robusto.
- ✓ Diseño múltiple de reducción de ruido y filtrado.
- ✓ Potente motor de aspiración integrado.
- ✓ Amplia pantalla y acceso.
- ✓ LED interior para una iluminación perfecta.
- ✓ Gran ergonomía de trabajo.
- ✓ Reposabrazos cómodos y prácticos.

Ref. 080213-50
Protector de plástico.

Box con pulidora con aspiración

Ref. 080500



El box de pulido MESTRA, es una máquina compacta y funcional construida totalmente en acero inoxidable. Incorpora dos pantallas de goma en zona de pulido para la recogida de partículas pesadas. Está dotada de luz LED y aspiración.

Cumple con las más estrictas normas en materia de seguridad y medio ambiente:

- ✓ Protección general de la máquina por medio de fusibles.
- ✓ Protección contra arranques intempestivos, ante la falta de tensión por medio de interruptor de seguridad con rearme manual.
- ✓ Aspiración autónoma silenciosa (67 dB) con recogida de partículas a filtro.
- ✓ Luz con dos lámparas antifatiga.

- Ref. 080500-05 Filtro
- Ref. 080500-20 Porta cepillos dcha.
- Ref. 080500-21 Porta cepillos izq.
- Ref. 080500-38 Porta piedra dcha.

Alimentación	230 V 50-60 Hz
Consumo aprox.	800 W
Velocidad rpm	1500 / 3000 50 Hz 1800 / 3600 60 Hz
Aspiración aprox.	500 m³ h.

(L) 950 x (W) 600 x (H) 680 mm | 61 kg



500 mm
500 mm
800 mm
50 kg

Box con aspiración para pulido

Ref. 080502

Manteniendo una excelente relación calidad/precio, el box con aspiración para pulido se presenta como una opción económica para adaptar pulidoras de laboratorio a la normativa de seguridad. En este sentido, la máquina cuenta con unidad de aspiración y filtrado; sistema de iluminación; pantallas protectoras de policarbonato, y una toma de corriente tipo "schuko".

La toma de corriente dispone de rearme manual de seguridad para prevenir arranques súbitos (normativa CE). El cuerpo del box está fabricado en polipropileno de alta resistencia, que combinado con un subchasis de acero genera un conjunto de gran robustez. Se eliminan también los problemas de corrosión propios de este tipo de máquinas.

Así mismo, el cuerpo permite incorporar cualquier modelo de pulidora, aunque se encuentra especialmente diseñado para adaptarse a los modelos MESTRA. La ergonomía de trabajo se ha cuidado durante la fase de diseño consiguiendo que las operaciones de pulido y cambio de filtro resulten cómodas y sencillas. La máquina se suministra con dos pantallas de goma. Opcionalmente se puede suministrar con los modelos de pulidora Ref. 080150; Ref. 080160; Ref. 080162 ancladas mediante tornillos a su base.

Alimentación	230 V 50-60 Hz
Consumo aprox.	300 W
Aspiración aprox.	500 m³ h.

(L) 950 x (W) 600 x (H) 680 mm | 45 kg



500 mm
500 mm
800 mm
34 kg

Box con pulidora para aspiración (centralizada)

Ref. 080501



De características similares a la Pulidora con Aspiración Ref. 080500 pero sin motor de aspiración ni sistema de filtrado, por lo que es necesario conectarlo a un equipo externo de aspiración centralizada.

La máquina se suministra con dos bocas de entrada para tubos de Ø 40 mm. situadas en la parte posterior.



Box de pulido para aspiración (centralizada)

Ref. 080504

De características similares al Box de Aspiración para pulido, pero sin motor de aspiración ni sistema de filtrado, por lo que es necesario conectarlo a un equipo exterior de aspiración centralizada.

La máquina se suministra con dos bocas de entrada para tubo de 40 mm Ø. situadas en la parte posterior.



Mini Box-Pulidora Gorbea

Ref. 080508

Sus dimensiones permiten ubicarlo en cualquier rincón. Mediante este accesorio, la mini pulidora Ref. 080164 se convierte en un completo box de pulido con prestaciones profesionales. El set incluye el conjunto pulidora y box.

- ✓ Motor de alto par.
- ✓ Velocidad variable hasta 5000 rpm.
- ✓ Conexión a aspiración externa.
- ✓ Iluminación LED.
- ✓ Pantallas de protección.
- ✓ Interruptor de seguridad contra arranque súbito.
- ✓ Excelente estabilidad.

Alimentación	230 V 50-60 Hz
Potencia	200 W
R.P.M	1500-5000

(L) 950 x (W) 600 x (H) 680 mm | 5,6 kg



250 mm
300 mm
400 mm
4,6 kg

Cepillos no incluidos.

Mini Electro-Pulidora (velocidad variable)

Ref. 080164



ACCESORIOS:
Ref. 100277-01
Ref. 100277-02

Alimentación	230 V 50-60 Hz
Potencia	200 W
R.P.M	1500-5000

(L) 300 x (W) 300 x (H) 200 mm | 3,2 kg

185 mm
175 mm
270 mm
2,6 kg

Mini Box-Pulidora

Ref. 080509

- ✓ Conexión a aspiración.
- ✓ Iluminación LED.
- ✓ Viseras de protección.
- ✓ Interruptor de seguridad.



ACCESORIOS:

Ref. 080509-02

Ref. 080509-03

Alimentación	230 V 50-60 Hz
Potencia	1.300 W
Velocidad	3500-7000



(L) 530 x (W) 400 x (H) 450 mm | 9 kg



Cepillos no ncluidos.

Pulidora velocidad variable

Ref. 100276



Alimentación	230 V 50/60 Hz.
Potencia	1.300 W
Velocidad	3.000-7.000 rpm
Alt. centro del eje	120 mm
Long. del eje	360 mm

(L) 310 x (W) 315 x (H) 190 mm | 6,550 kg



Electropulidora

Ref. 080162

Para la técnica de pulido y esmerilado de metales, resinas, etc... bien sea en seco o húmedo.

- ✓ **POTENTE:** Motores de 500 w de 2 velocidades, libre de mantenimiento.
- ✓ **SILENCIOSA:** Bajo nivel sonoro 48 dB y sin vibraciones.
- ✓ **ESTANCA:** Ejes sellados para evitar penetraciones de agua y pómez.
- ✓ **SEGURA:** Incorpora interruptor de seguridad que evita arranques no deseados después de una falta de corriente, evitando peligro de lesiones.
- ✓ **ERGONOMÍA:** Sus líneas permiten la movilidad de los brazos y hacen cómodo el trabajo, bien sea de pie o sentado. Extractores tipo palanca simplifican el desacople de los portacepillos. La construcción robusta y pesada de la pulidora (12 kg.) añadida a una base amplia apoyada sobre gomas antideslizantes le proporcionan estabilidad y aplomo.

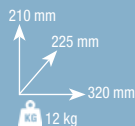

Potencia producida	500 W
R.P.M.	1.500 / 3.000
Tensión	230 V 50-60 Hz

(L) 430 x (W) 270 x (H) 270 mm | 14 kg

Cepillos no ncluidos.

ACCESORIOS:

Ref. 080160-03

Ref. 080175

Ref. 080160-04

Electropulidoras

Ref. 080150 1 velocidad Ref. 080160 2 velocidades

La electropulidora MESTRA posee líneas modernas y agradables. Ha sido fabricada según los más modernos conceptos que garantizan la calidad y seguridad. Su cuerpo motor está fabricado con tubo de extrusión de aluminio (Perfil especial).

El diámetro exterior es de sólo 125 mm. Los extremos de forma cónica permiten una óptima visualización del campo de trabajo. Su base es amplia y va apoyada sobre 4 ventosas adherentes para darle mayor estabilidad.

Potencia producida	125 W
R.P.M.	2.750 - 1.500/3.000
Tensión	230 V 50-60 Hz

(L) 430 x (W) 270 x (H) 270 mm | 9 kg

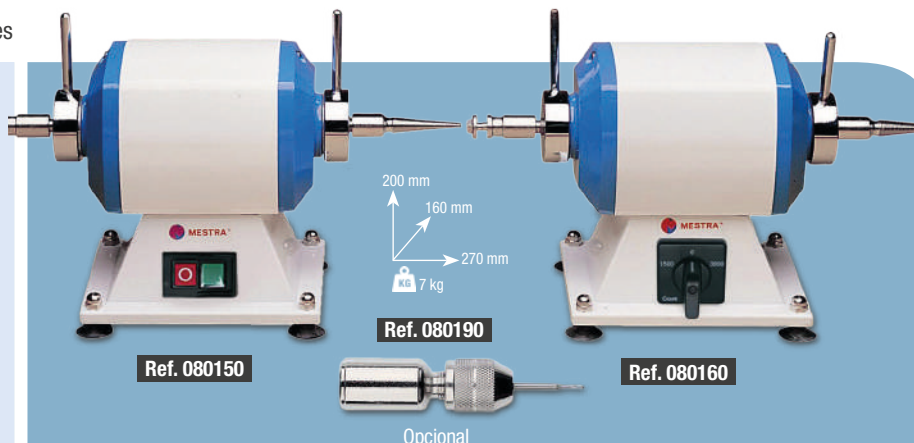

Ref. 080190

Ref. 080150

Ref. 080160

Opcional

Pantalla o protector para pulidora (metálica)

Ref. 080200

Lleva incorporada luz y visera regulable para evitar salpicaduras.

(L) 525 x (W) 295 x (H) 350 mm | 5,76 kg

Pantalla o protector para pulidora (goma)

Ref. 080210

Totalmente de goma lo que evita una posible rotura de la pieza por escape.

(L) 300 x (W) 190 x (H) 270 mm | 1,43 kg

Pantalla o protector para pulidora (goma)

Ref. 080211

Ciega. Sin orificio para tubo de extracción de aire.

(L) 300 x (W) 190 x (H) 270 mm | 1,43 kg



Ref. 080210

Ref. 080200

Ref. 080211

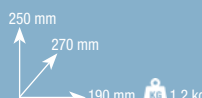

Electropulidora Import

Ref. 100274

200 mm
140 mm
440 mm
7 kg

Alimentación	220 V 50/60 Hz
Potencia	370 W
Velocidad	2.800 rpm
Alt. centro del eje	130 mm
Long. total del eje	300 mm

(L) 340 x (W) 255 x (H) 180 mm | 8 kg

Mini pulidora velocidad variable

Ref. 100277

135 mm
113 mm
270 mm
3 kg

Alimentación	230 V 50/60 Hz
Potencia	200 W
Velocidad	1500-5000 rpm
Alt. centro del eje	95 mm
Long. total del eje	270 mm

(L) 290 x (W) 170 x (H) 185 mm | 3,2 kg

Pulidora de alta velocidad

Ref. 100245

Pinza portabrocas Ref. 100245-03
(Buje) portabrocas Ref. 100245-01

Alimentación	230 V 50/60 Hz
Consumo	180 W
Velocidad	17.000 rpm

270 mm
360 mm
260 mm
12 kg

(L) 520 x (W) 300 x (H) 360 mm | 12,4 kg

Cepillos y discos de tela

Ref. 060480	Cepillo de mano Pelo de caballo negro (cuatro hileras).
Ref. 060482	Cepillo de mano, pelo de cabra blanco (cinco hileras).
Ref. 060410	SET 12 ud. Cepillo 4 hileras rectas ø 75/80 mm
Ref. 060420	SET 12 ud. Cepillo 4 hileras convergentes ø 75/80 mm
Ref. 060430	SET 1 ud. Discos de tela de algodón ø 110 x 32 capas
Ref. 060408	SET 18 ud. Cepillo 3 hileras convergentes ø 55 mm
Ref. 060440	SET 24 ud. Cepillo con casquillo plástico ø 48 mm (sintético/fuerte)
Ref. 060450	SET 24 ud. Cepillo con casquillo plástico ø 48 mm (caballo/medio)
Ref. 060452	SET 24 ud. Cepillo con casquillo plástico ø 48 mm (cabra/blando)
Ref. 060470	SET 12 ud. Cepillo con eje montado ø 17,5 mm
Ref. 060460	SET 12 ud. Cepillo con eje montado ø 22 mm
Ref. 060475	SET 12 ud. Cepillo con eje montado ø 22.
Ref. 060476	SET 12 ud. Cepillo con eje montado ø 22.

Ref. 060480, Ref. 060482, Ref. 060410, Ref. 060420, Ref. 060430, Ref. 060408, Ref. 060440, Ref. 060450, Ref. 060452, Ref. 060470, Ref. 060460, Ref. 060475, Ref. 060476

Pasta de pulir (alto brillo)

Ref. 104854
Ref. 104852
Ref. 104856

100 mm
33 mm
33 mm

Ref. 104852
Pasta pulir verde - Super acabado metales duros (cromo, platino) - 132 g 104852-10 (10 u.)
(L) 160 x (W) 152 x (H) 112 mm | 1,5 kg (10 u.)

Ref. 104854
Pasta pulir blanco - acabado metales y plásticos - 115 g 104854-10 (10 u.)
(L) 160 x (W) 152 x (H) 112 mm | 1,3 kg (10 u.)

Ref. 104856
Pasta de pulir azul - Super acabado metales Y algunos plásticos - 115 g 104856-10 (10 u.)
(L) 160 x (W) 152 x (H) 112 mm | 1,3 kg (10 u.)

Ruedas y conos de fieltro

Discos ø 25 mm y 5 mm de espesor, en textura dura o blanda.

Conos disponibles en diferentes medidas según tabla.

Ref. 060530	Disco duro (100 u.)
Ref. 060535	Disco blando (100 u.)
Ref. 060500	Ø 15 x 25 (10 unids)
Ref. 060505	Ø 20 x 35 (10 unids)
Ref. 060510	Ø 20 x 40 (10 unids)
Ref. 060515	Ø 25 x 45 (10 unids)
Ref. 060520	Ø 25 x 50 (10 unids)
Ref. 060525	Ø 30 x 60 (10 unids)

Pulidor electrolítico

Ref. 080490



El pulidor electrolítico está especialmente diseñado para los laboratorios dentales.

Se caracteriza por su fabricación en acero inoxidable y por la capacidad importante de la cuba. Se pueden pulir hasta tres esqueléticos simultáneamente.

Dotada de un temporizador, se puede programar el pulido de 0 a 30'.

Incluye un potenciómetro, un amperímetro, una seguridad térmica y un dispositivo visual de funcionamiento. Aparato de concepción sobria y de gran eficacia.

Tensión de Alimentación	230 V 50/60 Hz	Temporizador	0-30 Min.
Tensión secundaria	16 V	Capacidad de cuba	2 litros
Intensidad máxima	10 V	Diámetro x altura cuba	Ø 160 mm x 150 mm
Disyuntor	10 V	Peso de la cuba	1,2 kg

(L) 520 x (W) 300 x (H) 355 mm | 7,5 kg



140 mm
245 mm
245 mm 5,3 kg

Líquido para baño electrolítico

Ref. 130351 5 litros Ref. 130350 1litros



Producto de gran calidad. Se ha formulado para reducir al mínimo su toxicidad, cuando se siguen las medidas de seguridad y recomendaciones de uso.

Empleándolo junto a baños electrolíticos del tipo dental y/o joyería, la calidad conseguida es excelente. Además, permanece sin degradarse durante muchos ciclos de uso. Su textura viscosa evita las salpicaduras y facilita mucho la limpieza de los restos que se derraman por accidente.

Listo para su uso. Apropiado para cualquier aparato de pulido electrolítico.



Pulidor electrolítico

Ref. 100291

Aparato de reducidas dimensiones. Tiene la posibilidad de desmontar la cuba, lo que facilita su limpieza. El control electrónico permite ajustar de manera precisa el tiempo y la intensidad máxima.

Además es posible memorizar un programa de pulido.

Dimensión	145 x 210 x 250 mm
Peso	1,9 kg
Tensión	100-240 V
Potencia	100 W

(L) 250 x (W) 220 x (H) 150 mm | 3,31 kg



Vaporeto estática

Ref. 100192



Máquina generadora de vapor estático para laboratorio y clínica dental. Ideal para un uso intensivo y profesional.

Debido a su alta potencia y la capacidad del tanque de 2 litros, el aparato es capaz de suministrar un chorro continuo de vapor totalmente seco y controlado mediante un pedal.

Construida enteramente en acero inoxidable.

Recomendación importante: Utilizar siempre agua destilada o descalcificada. Sugerimos el **Destilador/descalcificador Ref. 100210**

Alto	300 mm sin soporte 350 mm con soporte
Ancho	180 mm
Fondo	285 mm 380 mm con grifo
Peso	6,1 kg
Alimentación	230V, 50 Hz
Potencia	1.300 W
Presión servicio	4 bar
Capacidad cuba	2 litros



Rejilla para limpiar dientes

Ref. 050345

Fabricada en poliamida resistente a temperaturas. Diseño innovador que incluye cierre seguro y de fácil accionamiento. Para facilitar el manejo, al dejarse sobre la mesa el mango siempre permanece elevado. Accesorio ideal para la limpieza de dientes con máquina de vapor o con lavadora.

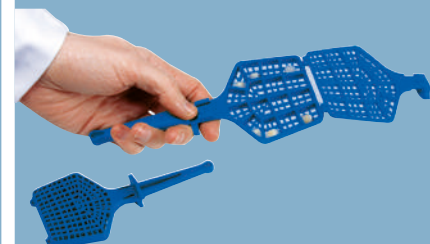

Largo desplegado 280 mm
(L) 180 x (W) 80 x (H) 12 mm 0,05 kg

Sense A7 - Inducción

Ref. 100230



- ✓ Motor sin escobillas.
- ✓ Control de velocidad manual/pedal.
- ✓ Pantalla digital de velocidad.
- ✓ Giro a derecha e izquierda.
- ✓ Función de protección de sobrecarga.
- ✓ Función de aviso de avería.



Dimensión	185 x 175 x 128 mm
Peso	2,8 kg
Velocidad máxima	55000 rpm
Torque	8.5 N-cm
Potencia	240 W
Voltaje	200-240 V - 50/60 hz
Pieza de mano	Ø 20 x 162 mm
Peso pieza de mano	230 g



Sense A3 - Escobillas

Ref. 100238 (blanco)



- ✓ Motor con escobillas.
- ✓ Control de velocidad manual/pedal.
- ✓ Pedal ON/OFF.
- ✓ Pantalla digital de velocidad.
- ✓ Giro a derecha e izquierda.
- ✓ Función de protección de sobrecarga.
- ✓ Función de aviso de avería.



Dimensión	147 x 120 x 88 mm
Peso	1,15 kg
Velocidad máxima	35000 rpm
Torque máximo	3.0 N-cm
Potencia	70 W
Pieza de mano	Ø 15 x 150 mm
Peso pieza de mano	215 g

Disponible en color carbono
Ref. 100240



Sense A6 - Inducción

Ref. 100232 (blanco)



- ✓ Motor sin escobillas.
- ✓ Control de velocidad manual/pedal.
- ✓ Función de mantenimiento automático de la velocidad.
- ✓ Velocidad Baja / Media / Alta.
- ✓ Pantalla digital de velocidad.
- ✓ Giro a derecha e izquierda.
- ✓ Función de protección de sobrecarga.
- ✓ Función de aviso de avería.

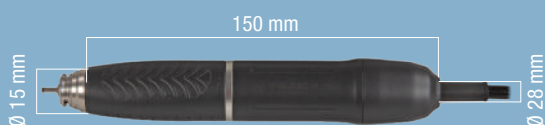

Dimensión	246 x 162 x 102 mm
Peso	2,47 kg
Velocidad máxima	55000 rpm
Torque	8.0 N-cm
Potencia	230 W
Voltaje	200-240 V - 50/60 hz
Pieza de mano	Ø 15 x 150 mm
Peso pieza de mano	240 g



Prime 221 - Inducción

Ref. 100236



- ✓ Motor sin escobillas.
- ✓ Control de velocidad manual/pedal.
- ✓ Pantalla digital de velocidad.
- ✓ Giro a derecha e izquierda.
- ✓ Función de protección de sobrecarga.
- ✓ Función de aviso de avería.



Dimensión	191 x 130 x 90 mm
Peso	2,8 kg
Velocidad máxima	50000 rpm
Torque	5.8 N-cm
Potencia	120 W
Voltaje	200-240 V - 50/60 hz
Pieza de mano	Ø 20 x 157 mm
Peso pieza de mano	205 g

Micromotor Black (de inducción)

Ref. 100281

- ✓ Reloj digital.
- ✓ Fuerte torque a baja velocidad.
- ✓ Posición vertical/horizontal.
- ✓ Posibilidad de giro a derecha y a izquierda.
- ✓ Sistema de control de velocidad mano/pie.
- ✓ Auto-diagnos.
- ✓ Display de error.
- ✓ Función de almacenamiento de memoria de trabajo.

Dimensión	182 x 96 x 207 mm
Peso	2,5 kg
Velocidad máxima	50000 rpm
Torque	7.8 N-cm
Potencia	230 W
Voltaje	220-240 V - 50/60 hz
Pieza de mano	Ø 29 x 171 mm
Peso pieza de mano	254 g

(L) 280 x (W) 280 x (H) 200 mm | 4,62 kg



Micromotor Élite (de inducción)

Ref. 100285



- ✓ Motor sin escobillas.
- ✓ Posición vertical/horizontal.
- ✓ Giro a derecha y a izquierda.
- ✓ Control de velocidad mano/pie.
- ✓ Auto-diagnos.
- ✓ Display de error.

Dimensión	182 x 91 x 205 mm
Peso	2,5 kg
Velocidad máxima	50000 rpm
Torque	7.8 N-cm
Potencia	230 W
Voltaje	230 V - 50/60 hz
Pieza de mano	Ø 24 x 149 mm
Peso pieza de mano	202 g

(L) 280 x (W) 275 x (H) 200 mm | 4,65 kg



Micromotor de rodilla (de inducción)

Ref. 100278S

- ✓ Micromotor sin escobillas con control de pie, rodilla o manual.
- ✓ Posibilidad de giro a derecha y a izquierda.
- ✓ Para fresas de Ø 2.35 mm.
- ✓ Función de mantenimiento automático de la velocidad.
- ✓ Protección ante sobrecargas y autodiagnos.

Dimensión	230 x 95 x 270 mm
Peso	5,5 kg
Velocidad máxima	50000 rpm
Torque	7.8 N-cm
Potencia	230 W
Voltaje	220-240 V - 50/60 hz
Pieza de mano	Ø 29 x 171 mm
Peso pieza de mano	254 g

(L) 260 x (W) 335 x (H) 215 mm | 5 kg



Micromotores

(de escobillas)

Ref. 120100

Ref. 120100-50
Pieza de mano estrecha - Podología

Ref. 120110

Ref. 120110-50
Pieza de mano intramatic Autoclavable - Podología

	120100	120110
Dimensión	125 x 80 x 160 mm	125 x 80 x 160 mm
Peso	1,7 kg	1,7 kg
Velocidad máxima	35000 rpm	35000 rpm
Torque	2,75 N-cm	2,75 N-cm
Potencia	45 W	45 W
Voltaje	110-230 V - 50/60 hz	110-230 V - 50/60 hz
Pieza de mano	Ø 30 x 160 mm	Ø 27 x 170 mm
Peso pieza de mano	247 g	267 g

(L) 265 x (W) 235 x (H) 90 mm | 2,5 kg
Uso ocasional, no recomendable para metal

Micromotores portátiles

(10 h de autonomía)

Ref. 100279
(con escobillas)

Ref. 100285-50
Pieza de mano

Ref. 100282
(inducción) intramatic

Ref. 100285-55
Punta recta autoclavable

Ref. 100252-50
Pieza de mano

	100279	100282
Dimensión	45 x 45 x 105 mm	45 x 45 x 105 mm
Peso	4,32 kg	4,32 kg
Velocidad máxima	30000 rpm	30000 rpm
Torque	2,45 N-cm	2,45 N-cm
Potencia	30 W	30 W
Voltaje	100-240 V - 50/60 hz	100-240 V - 50/60 hz
Pieza de mano	Ø 20 x 135 mm	Ø 20 x 155 mm
Peso pieza de mano	175 g	175 g

(L) 210 x (W) 193 x (H) 73 mm | 1,1 kg
Uso ocasional, no recomendable para metal

Micromotor (de escobillas)

Ref. 100284

Uso ocasional, no recomendable para metal.

Dimensión	130 x 80 x 160 mm	Potencia	45 W
Peso	2,3 kg	Voltaje	110-230 V - 50/60 hz
Velocidad máxima	40000 rpm	Pieza de mano	Ø27 x 157 mm
Torque	2.94 N-cm	Peso pieza de mano	215 g

Adaptador de micromotor a aspiración para podología

Ref. 120001

Fabricado en caucho elástico.

Dimensión	72 x 19 x 36 mm
Peso	0,015 kg



Discos y fresas de pulido para circonio

Presentamos dos kits de discos y fresas diamantados, pensados especialmente para el prepulido y pulido de alto brillo de incrustaciones de circonio y carillas, sin necesidad de glaseado, pasta de pulir ni refrigeración por agua.

Son autoclavables a 135 °C (no así su caja de presentación), sus vástagos tienen un diámetro estándar de 2.35 mm y una velocidad de trabajo recomendada de entre 10000 y 15000 rpm, 20000 de máxima para goma diamantada y 25000 de máxima para cerámica diamantada.

KIT 2 PASOS Ref. 108106 PREPULIDO Y PULIDO FINO

Ref. 108106-12
Goma diamantada
Grano grueso • Prepulido
Ø fresa 26 × 2 mm
Vel. máx. 20 000 rpm

Ref. 108106-14
Goma diamantada
Grano extrafino • Pulido fino
Ø fresa 26 × 2 mm
Vel. máx. 20 000 rpm

Ref. 108106-84
Goma diamantada
Grano grueso • Prepulido
Ø fresa 12 × 2 mm
Vel. máx. 20 000 rpm

Ref. 108106-88
Goma diamantada
Grano extrafino • Pulido fino
Ø fresa 12 × 2 mm
Vel. máx. 20 000 rpm

Ref. 108106-54
Goma diamantada
Grano grueso • Prepulido
Ø fresa 5 × 16 mm
Vel. máx. 20 000 rpm

Ref. 108106-58
Goma diamantada
Grano extrafino • Pulido fino
Ø fresa 5 × 16 mm
Vel. máx. 20 000 rpm

KIT 3 PASOS Ref. 108306 ESMERILADO FINO, PREPULIDO Y PULIDO FINO

Ref. 108106-12
Goma diamantada
Grano grueso • Prepulido
Ø fresa 26 × 2 mm
Vel. máx. 20 000 rpm

Ref. 108106-14
Goma diamantada
Grano extrafino • Pulido fino
Ø fresa 26 × 2 mm
Vel. máx. 20 000 rpm

Ref. 108306-91
Cerámica diamantada
Grano medio •
Esmerilado fino y ajuste
Ø fresa 22 × 2 mm
Vel. máx. 25 000 rpm

Ref. 108306-71
Cerámica diamantada
Grano medio •
Esmerilado fino y ajuste
Ø fresa 22 × 2.5 mm
Vel. máx. 25 000 rpm

Ref. 108306-31
Cerámica diamantada
Grano medio •
Esmerilado fino y ajuste
Ø fresa 5 × 13 mm
Vel. máx. 25 000 rpm

Ref. 108306-21
Cerámica diamantada
Grano medio •
Esmerilado fino y ajuste
Ø fresa 4 × 13 mm
Vel. máx. 25 000 rpm

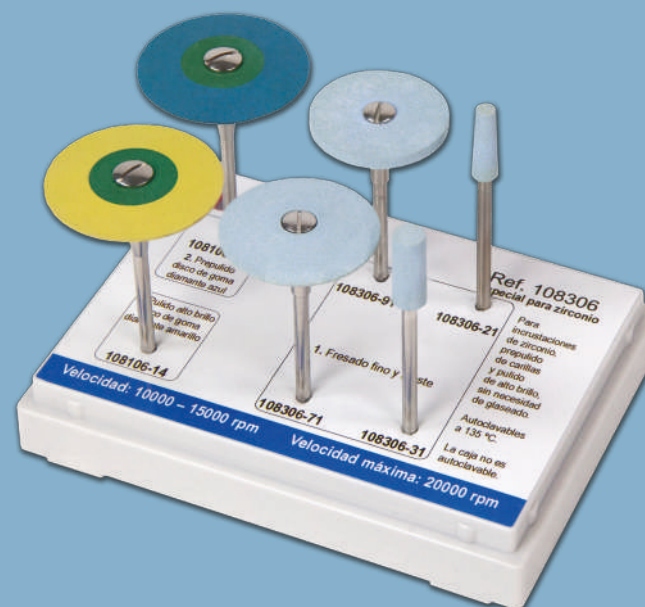
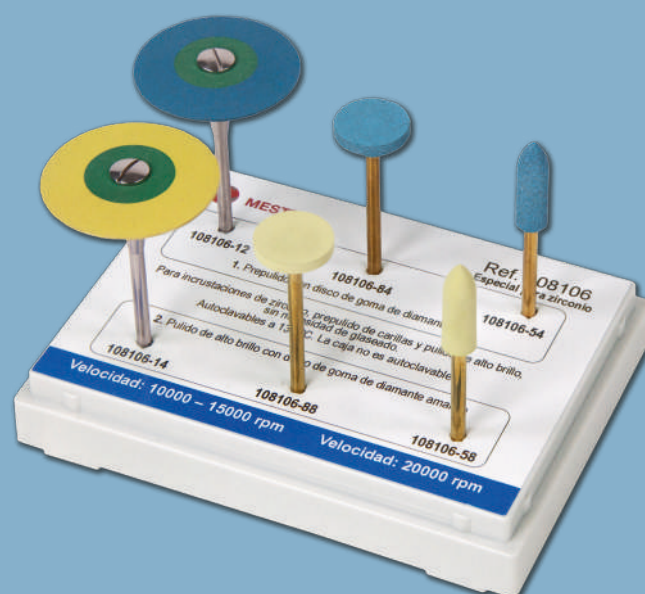

Otros discos y fresas

Prepulido, fresado fino y ajuste

Ref. 108000-11
Goma diamantada
Grano muy grueso • Prepulido
Ø fresa 26 × 2 mm
Vel. máx. 20 000 rpm

Ref. 108000-86
Goma diamantada
Grano grueso • Prepulido
Ø fresa 12 × 2 mm
Vel. máx. 20 000 rpm

Ref. 108000-64
Goma diamantada
Grano grueso • Prepulido
Ø fresa 6 × 16 mm
Vel. máx. 20 000 rpm

Ref. 108000-81
Cerámica diamantada
Grano medio • Esmerilado fino y ajuste
Ø fresa 17 × 3.5 mm
Vel. máx. 25 000 rpm

Fresas de Tungsteno

De gran rendimiento. Para recortar escayola.

Referencia	Longitud total	Ø de la fresa	Largo de corte
Ref. 104020	46 mm	8 mm	17 mm
Ref. 104023	44 mm	8 mm	9 mm
Ref. 104026	51 mm	5 mm	21 mm

(L) 50 x (W) 10 mm | 0,004 kg



Fresas de silicona



(6 unidades)

(12 unidades)

Puntas de silicona marrón. Para un pulido de alto brillo en aleaciones, amalgamas, composites y acrílicos.

(L) 68 x (W) 64 x (H) 24 mm | 0,045 kg



Puntas de silicona gris (6 unidades). Para el pre-pulido en aleaciones, amalgamas, composites y acrílicos.

(L) 73 x (W) 64 x (H) 26 mm | 0,051 kg



Puntas grandes de silicona para resinas acrílicas (6 unidades). Para un acabado basto y medio.

(L) 73 x (W) 64 x (H) 26 mm | 0,051 kg



Puntas de silicona blancas (6 unidades). Para eliminar rayas y conseguir un perfecto pulido en todos los tipos de porcelana.

(L) 73 x (W) 64 x (H) 26 mm | 0,051 kg



Cilindros, discos y "lentes" de silicona (100 unidades)

(L) 102 x (W) 94 x (H) 30 mm | 0,153 kg

Almohadillas de pulido



Almohadillas de pulido (50 unidades) Para el pulido de materiales blandos.

(L) 135 x (W) 105 x (H) 65 mm | 0,076 kg

Piedras abrasivas (cajas de 12 u.)

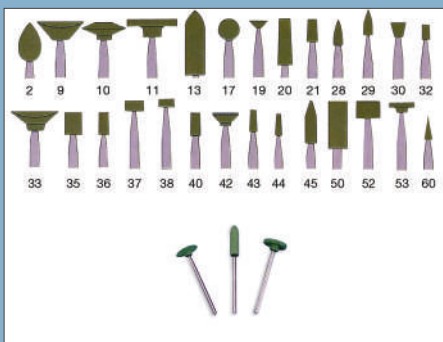

Verdes, duraderas y de alta resistencia. Fabricadas en Carburo de silicio. Especialmente indicadas para el acabado de porcelana, composites, y aleaciones de oro y de plata.

- Ref. 106402
- Ref. 106409
- Ref. 106410
- Ref. 106411
- Ref. 106413
- Ref. 106417
- Ref. 106419
- Ref. 106420
- Ref. 106421
- Ref. 106428
- Ref. 106429
- Ref. 106430
- Ref. 106432
- Ref. 106433
- Ref. 106435
- Ref. 106436
- Ref. 106437
- Ref. 106438
- Ref. 106440
- Ref. 106442
- Ref. 106443
- Ref. 106444
- Ref. 106445
- Ref. 106450
- Ref. 106452
- Ref. 106453
- Ref. 106460

(L) 68 x (W) 64 x (H) 24 mm | 0,045 kg



Rosas, duraderas y de alta resistencia. Fabricadas en óxido de aluminio para el pulido del níquel y aleaciones de cromo-cobalto.

- Ref. 106502
- Ref. 106509
- Ref. 106510
- Ref. 106511
- Ref. 106520
- Ref. 106542
- Ref. 106543
- Ref. 106550

(L) 68 x (W) 64 x (H) 24 mm | 0,045 kg



Marrones, duraderas y de alta resistencia. Fabricadas en óxido de aluminio para el corte y el desbaste del níquel y aleaciones de cromo-cobalto.

- Ref. 106610
- Ref. 106635
- Ref. 106611
- Ref. 106642
- Ref. 106620
- Ref. 106650

Blancas, duraderas y de alta resistencia. Fabricadas en óxido de aluminio especialmente indicadas para el pulido de aleaciones no preciosas y semipreciosas.

- Ref. 106711
- Ref. 106743
- Ref. 106720
- Ref. 106742
- Ref. 106728
- Ref. 106750

(L) 68 x (W) 64 x (H) 24 mm | 0,045 kg

Set de 30 fresas (de diamante)

Ref. 104000

Fresas de diamante. El set cuenta con un estuche que recoge las 30 formas que con más frecuencia se emplean en el laboratorio dental. También se dispone de repuestos.

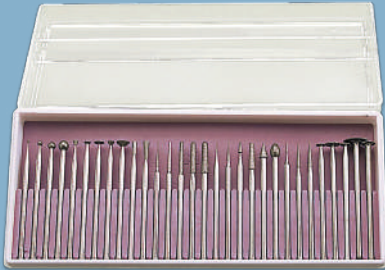

(L) 145 x (W) 61 x (H) 20 mm | 0,15 kg

Reposiciones

R-104000-D1	D1-Ø 1
R-104000-D2	D2-Ø 2
R-104000-D3	D3-Ø 3
R-104000-D4	D4-Ø 4
R-104000-K5	K5-Ø 2x1,5
R-104000-10B	10B-Ø 2,7x1
R-104000-12B	12B-Ø 4x1,5
R-104000-K7	K7-Ø 2,7x1,5
R-104000-13B	13B-Ø 5x2
R-104000-K6	K6-Ø 2x5
R-104000-K10	K10-Ø 2,5x7
R-104000-1R	1R-Ø 1,5x10
R-104000-1LR	1LR-Ø 1,5x10
R-104000-2R	2R-Ø 2x12
R-104000-2LR	2LR-Ø 2,5x12
R-104000-3R	3R-Ø 3x12
R-104000-T11	T11-Ø 1x4
R-104000-TR	TR-Ø 1,5x8
R-104000-T12	T12-Ø 1,5x4
R-104000-2LA	2LA-Ø 2,5x12
R-104000-K5	K5-Ø 3,5x6
R-104000-RZ	RZ-Ø 4x6
R-104000-C3	C3-Ø 0,9x4
R-104000-C13	C13-Ø 1,5x10
R-104000-C23	C23-Ø 2x10
R-104000-17X	17X-Ø 4x0,8
R-104000-18X	18X-Ø 6x1
R-104000-K25	K25-Ø 4x0,4
R-104000-K45	K45-Ø 10x0,5
R-104000-K35	K35-Ø 6x0,5

Set de 10 fresas (de diamante)

Cada set se compone de 10 fresas con diamante en masa (no recubrimiento superficial, sino cuerpo enteramente de diamante) con las formas más comúnmente empleadas en el laboratorio dental.

Disponibles dos tipos de set:

Ref. 104010 Set banda verde (Grueso)
Especial para trabajos en metales

Ref. 104012 Set banda roja (Fino)
Especial para trabajos en metales



(L) 68 x (W) 62 x (H) 23 mm | 0,044 kg

Reposiciones

Ref. 104010-01	Ref. 104012-01
Ref. 104010-02	Ref. 104012-02
Ref. 104010-03	Ref. 104012-03
Ref. 104010-04	Ref. 104012-04
Ref. 104010-05	Ref. 104012-05
Ref. 104010-06	Ref. 104012-06
Ref. 104010-07	Ref. 104012-07
Ref. 104010-08	Ref. 104012-08
Ref. 104010-09	Ref. 104012-09
Ref. 104010-10	Ref. 104012-10

Discos abrasivos (cajas de 100 u.)

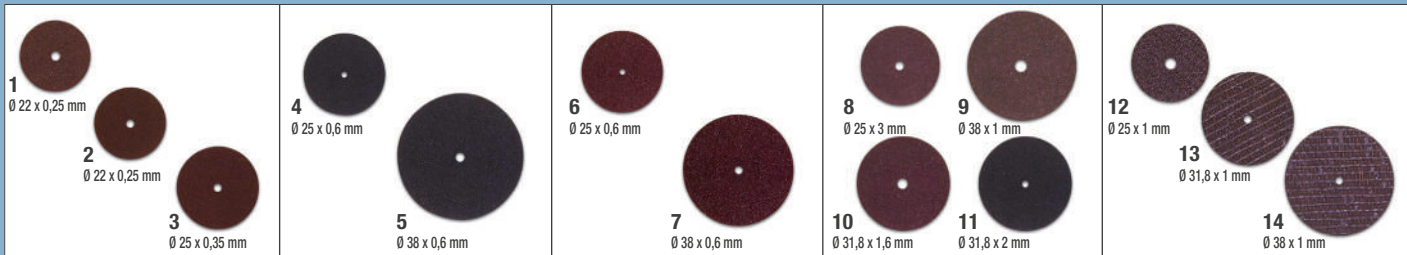

DISCOS ULTRAFINOS

- 1- Ref. 105012 (metal)
Metal Ø 22 x 0,25 mm (100 u.)
 - 2- Ref. 105020 (cerámica)
Cerámica Ø 22 x 0,25 mm (100 u.)
 - 3- Ref. 105040 (metal)
Separación metal Ø 25 x 0,35 mm (100 u.)
- (L) 78 x (W) 34 x (H) 30 mm | 0,037 kg

DISCOS de CORTE STANDARD

- 4- Ref. 105050
Negro Ø 25 x 0,6 mm (100 u.)
 - 5- Ref. 105051
Negro 38 Ø x 0,6 mm (100 u.)
- (L) 78 x (W) 34 x (H) 30 mm | 0,037 kg
- (L) 90 x (W) 44 x (H) 41 mm | 0,17 kg

DISCOS RÁPIDOS

- 6- Ref. 105060
25 Ø x 0,6 mm (100 u.)
 - 7- Ref. 105061
38 Ø x 0,6 mm (100 u.)
- (L) 78 x (W) 34 x (H) 30 mm | 0,037 kg
- (L) 90 x (W) 44 x (H) 41 mm | 0,17 kg

RUEDAS DE DESBASTE

- 8- Ref. 105070
25 Ø x 3 mm (100 u.)
 - 9- Ref. 105071
38 Ø x 1 mm (100 u.)
 - 10- Ref. 105073
31,8 Ø x 1,6 mm (100 u.)
 - 11- Ref. 105074
31,8 Ø x 2 mm (100 u.)
- (L) 78 x (W) 34 x (H) 30 mm | 0,037 kg
- (L) 90 x (W) 44 x (H) 41 mm | 0,17 kg

DISCOS CON MALLA DE FIBRA DE VIDRIO

- 12 Ref. 105080
25 Ø x 1 mm (50 u.)
 - 13 Ref. 105081
31,8 Ø x 1 mm (50 u.)
 - 14 Ref. 105082
38 Ø x 1 mm (50 u.)
- (L) 78 x (W) 34 x (H) 30 mm | 0,037 kg
- (L) 90 x (W) 44 x (H) 41 mm | 0,17 kg

Mandriles

- Ref. 060600 Mandril tipo 304-8 (Bolsa 10 Udes)
- Ref. 060602 Mandril tipo 304 (Bolsa 10 Udes)
- Ref. 060604 Mandril tipo 303 (Bolsa 10 Udes)
- Ref. 060606 Mandril tipo 302 (Bolsa 10 Udes)
- Ref. 060608 Mandril tipo 303-S (Bolsa 10 Udes) Acero inox.



(L) 60 x (W) 50 x (H) 10 mm | 0,028 kg

Soportes para motores

Ref. 050270
M-1 - Modelo de mesa telescópico con SARGENTO.

Ref. 050280
M-2 - Modelo de mesa telescópico con disco para atornillar a la mesa.

Ref. 050290
P - Modelo de pared giratorio 180°.

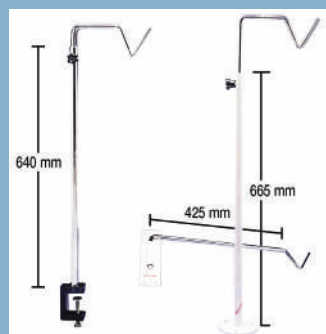

(L) 870 x (W) 270 x (H) 260 mm | 3,5 kg

Porta fresas (de plástico)

Ref. 070142

Ø 90 x (H) 66 mm | 0,07 kg
(L) 91 x (W) 91 x (H) 71 mm | 0,09 kg



Porta fresas (clínica)

Ref. 070150

Sujeción de fresas por imán. Fabricado en acero inoxidable (ferrítico) con carenado de plástico.
(L) 115 x (W) 45 x (H) 45 mm | 0,18 kg



Soporte brazo motor de colgar

Ref. 050230

Ref. 050230 (L) 90 x (W) 60 x (H) 44 mm | 0,106 kg
Ref. 050240 (L) 90 x (W) 60 x (H) 44 mm | 0,110 kg



Unidad de aspiración Eolo Induction

Ref. 080533



Su nuevo motor de inducción “brushless” (sin escobillas) alarga su vida útil entre 5 y 10 veces frente a los modelos tradicionales, y cuenta con un novedoso sistema de doble filtro optimizado para el trabajo en el laboratorio dental (incluidos abrasivos como el óxido de aluminio). Puede montarse con filtro HEPA.

Permite el funcionamiento manual o automático sincronizado con hasta 3 aparatos diferentes (chorros de arena, micromotores, etc.). La detección y ajuste de micromotores se realiza por el propio control electrónico, que permite detectar cualquier micromotor, incluidos los del tipo “brushless” (sin escobillas).

Se adapta fácilmente al mobiliario del laboratorio, ocupando un mínimo espacio. Además, el diseño ergonómico facilita su uso y movilidad. El control electrónico con pantalla LCD está dotado de sistemas de protección ante sobrecargas u obstrucciones en la boca de aspiración y con indicador visual del nivel de llenado del filtro y la detección de los micromotores.



Microprocesador de alto rendimiento. Permite sincronizar el funcionamiento simultáneo de dos piezas de mano con la aspiración.

Además, cuenta con otras características como la detección de obstrucciones, tiempo de retraso a la desconexión, control de potencia, etc.



Potencia	750 W
Ruido	65 dB

(L) 550 x (W) 320 x (H) 620 mm | 20 kg

Ciclón decantador de polvo

Ref. 080535

Sencillo dispositivo que se acopla a la entrada de una unidad de aspiración convencional para el prefiltrado de partículas de polvo.

El depósito de polvo es fácilmente accesible, por lo que su limpieza resulta sencilla y cómoda.

El aire circula a través de un circuito que hace que las partículas caigan en un depósito interno. Se consigue así eliminar más del 99% del polvo y la suciedad aspiradas, reduciéndose la posibilidad de obstrucción de los tubos de aspiración y alargando considerablemente la duración de los filtros del aspirador.

Dispone de elementos de anclaje adaptados especialmente a la aspiración EOLO INDUCTION de MESTRA, con la que forma un conjunto compacto de altas prestaciones.

El ciclón está construido en polipropileno de alta resistencia.



(L) 520 x (W) 300 x (H) 360 mm | 3 kg

Aspiraciones Sirocco

Es difícil encontrar en el sector dental un fabricante que ofrezca una gama de unidades de aspiración profesionales tan sumamente amplia como la familia Sirocco, cubriendo con el modelo más adecuado para cada caso cualquier posible necesidad que pueda presentarse.

Además, el carácter modulable y escalable de esta gama aporta soluciones tanto para clínica como para laboratorio, permitiendo al usuario escoger entre multitud de opciones, como el tamaño de la unidad, el tipo de brazo, el sistema de filtrado, etc.

Aunque la cantidad de alternativas y accesorios es enorme, todas las unidades siguen un mismo guión; son aspiraciones extremadamente silenciosas con una estética muy atractiva que incorporan potentes motores de inducción (con una vida útil superior a los modelos tradicionales) y elementos consumibles muy económicos, con el nivel de calidad que garantiza MESTRA en todos sus productos.

- ✓ Motor de inducción (sin escobillas)
- ✓ Eficiente aspiración de baja sonoridad (55 dB)
- ✓ Gran potencia de succión.
- ✓ Fácil extracción y limpieza de los filtros reutilizables.



Sirocco S

Ref. 080534



Potencia	350 W
Ruido	55 dB

135 mm
280 mm
280 mm

3,1 kg

Aspiración especialmente indicada para entornos de clínica y válida también para laboratorio, que cuenta con el tamaño perfecto para un uso de sobremesa y una estética estilizada.

El modelo Sirocco S incorpora dos etapas de filtrado; un primer filtro HEPA (recogedor de partículas de alta eficiencia) circular y un segundo filtro HEPA interior.

Gracias a su eficiente diseño, la operación de cambio de filtros es extremadamente sencilla. La unidad cuenta además con un sistema de detección de micromotor externo y con ajuste de potencia en siete niveles diferentes.

- ✓ Potente motor de inducción.
- ✓ Intuitivo teclado del tipo "táctil".
- ✓ Facilidad de uso y cambio de filtro.
- ✓ Extraordinariamente silencioso.

Aspiración inducción «S» + tubo LED

Ref. 080534AT



Configuración básica del modelo S, con tubo flexible y extensible hasta 70 cm que dirige la aspiración al área de trabajo. Gracias a su luz LED permite pequeñas y delicadas operaciones de pulido y repaso.

- ✓ Facilidad de orientar la boca de aspiración
- ✓ Iluminación LED incorporada

Tubo 700 mm • Ø 45 mm • Peso 3.8 kg

Aspiración inducción «S» + caja de repaso laboratorio

Ref. 080534AL



Aspiración Sirocco S y caja de repaso para laboratorio dental totalmente compatible con la unidad de sobremesa, con la que forma un conjunto muy compacto y equilibrado.

- ✓ Diseño amplio y robusto.
- ✓ LED interior para una iluminación perfecta.
- ✓ Reposabrazos cómodos y prácticos.

Alto 365 mm • Ancho 345 mm
Fondo 400 mm • Peso 5.5 kg

Sirocco L

Ref. 080537

Unidad de aspiración robusta, silenciosa y de muy alta fiabilidad.

Su motor del tipo "sin escobillas" (brushless) alarga su vida útil entre cinco y diez veces en comparación con los modelos tradicionales.

Incorpora una conexión para un micromotor externo y una fresadora que funcionará de manera sincronizada con la unidad de aspiración. Además, su diseño ergonómico con asas y ruedas facilita su uso y movilidad en clínica y laboratorio.

En función de las necesidades se puede optar por el uso de filtros desechables de manga o filtros reutilizables HEPA, e incluso un filtro ULPA, así como tres tipos de brazo diferentes; tubo flexible para conexión con otros dispositivos, brazo de serpiente orientable o brazo articulado, que cuentan además con diferentes boquillas de aspiración.

- ✓ Amplio conjunto de accesorios totalmente compatibles.
- ✓ Funcionamiento extraordinariamente silencioso.
- ✓ Facilidad de uso y cambio de filtro.



SIROCCO L CON TUBO FLEXIBLE

Ref. 080537A (filtro desechable grande)
Ref. 080537D (filtro reutilizable 7.5 l)



SIROCCO L CON BRAZO ARTICULADO

Ref. 080537C (filtro desechable grande)
Ref. 080537F (filtro reutilizable 7.5 l)



SIROCCO L CON BRAZO SERPIENTE

Ref. 080537B (filtro desechable grande)
Ref. 080537E (filtro reutilizable 7.5 l)

Sirocco L

Características técnicas

Potencia	800 W
Ruido	55 dB
Filtrado Grado ULPA U15	

Unidad de aspiración Gemini

Ref. 080539

* No apta para detección de micromotores.

Voltaje	230 V
Potencia	1200 W (2 etapas)
Ruido	68 dB
Capacidad	36 l
Potenciómetro	650-1200 W
Detección desde	100 W
Aspiración	Sólidos y líquidos



633 mm
433 mm
406 mm

10,4 kg
(L) 480 x (W) 450 x (H) 710 mm | 14 kg

Unidad de aspiración Gemini mini

Ref. 080538

* No apta para detección de micromotores.

Para utilizar en lugares de reducido espacio.

Voltaje	230 V
Potencia	1150 W
Ruido	68 dB
Capacidad	9,5 l
Potenciómetro	650-1150 W
Detección desde	100 W
Aspiración	Sólidos y líquidos



390 mm
350 mm
350 mm

10,4 kg
(L) 370 x (W) 360 x (H) 530 mm | 7,3 kg

Compresores a pistón seco

Familia de cuatro compresores integrada por dos tamaños de 80 y 160 litros/min. a los que se les puede acoplar un secador con purga automática.

Funcionamiento extremadamente silencioso (60 dB), sencillo mantenimiento (pistón seco) y excelente fiabilidad.

Se suministran con dos manómetros (presión de calderín y de servicio), manorregulador de salida y juego completo de válvulas para el purgado. La presión de servicio puede alcanzar los 8 bares.

NO APTOS PARA FRESADORAS



Ref. 110300
80 l/min



Ref. 110310
80 l/min (con secador)



Ref. 110330
160 l/min

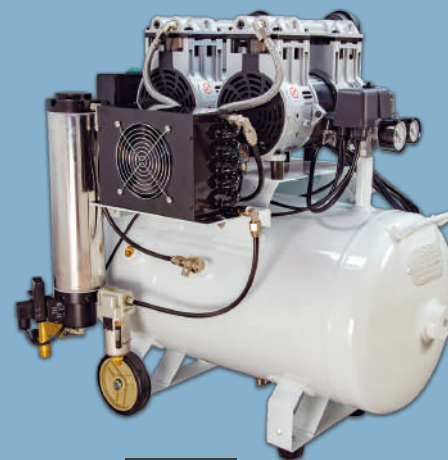

Ref. 110340
160 l/min (con secador)

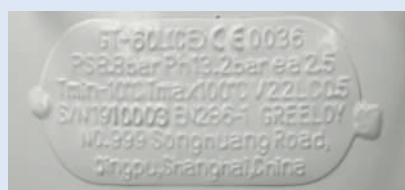

¿Cómo sé si mi compresor cumple la normativa europea de seguridad?

Es fácil encontrar compresores dentales fabricados en oriente que no cumplen la normativa europea de seguridad vigente.

Por este motivo, es recomendable comprobar su timbre de características y seguridad: se trata de una chapa soldada en el calderín similar a la fotografía adjunta. Junto al símbolo CE, se puede apreciar el número del Organismo Notificado que ha validado su adecuación a normas europeas.

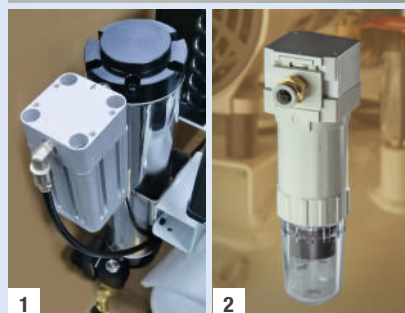

1

2

1. La Ref. 110340 está también disponible con filtro HEPA (H14) Ref. 110340H

2. El filtro de carbón activo Ref. 110300-53 está disponible como accesorio para todos los compresores.

Certificado por TÜV SÜD Certificado de tipo
N° 12202200491258001
Directiva 2014/29/UE (recipiente a presión)

Referencia	110300	110310	110330	110340
Potencia	750 W	750 W	1500 W	1500 W
Caudal efectivo (a 4 bares)	80 l/min	80 l/min	160 l/min	160 l/min
Ruido	53 dB	53 dB	54 dB	54 dB
Presión	5-8 bar	5-8 bar	5-8 bar	5-8 bar
Capacidad calderín	30 l	30 l	50 l	50 l
Nº Cabezales	1	1	2	2
Largo	390 mm	540 mm	370 mm	480 mm
Ancho	390 mm	390 mm	680 mm	680 mm
Alto	650 mm	650 mm	750 mm	750 mm
Peso	30 kg	37 kg	58 kg	66 kg

Mesas para 1 y 2 puestos de trabajo Fabricadas en España

Mesas de trabajo de muy alta calidad. El montaje es sencillo.

Cuentan con todos los elementos y accesorios para el trabajo en entornos dentales: enchufes, balda/repisa, cajones, mantel-sufridera de trabajo en inoxidable, soplador de aire, etc. Además vienen con preinstalación para mechero de gas.

Incorporan también una práctica astillera que encaja perfectamente con la caja de trabajo Orión (Ref. 080214), formando un conjunto compacto y completamente integrado. Las dimensiones y geometrías permiten la fácil incorporación de otros productos MESTRA (Aspiración Eolo, micromotores, lámparas de polimerización, etc.), creando un entorno de trabajo ergonómico y muy productivo.

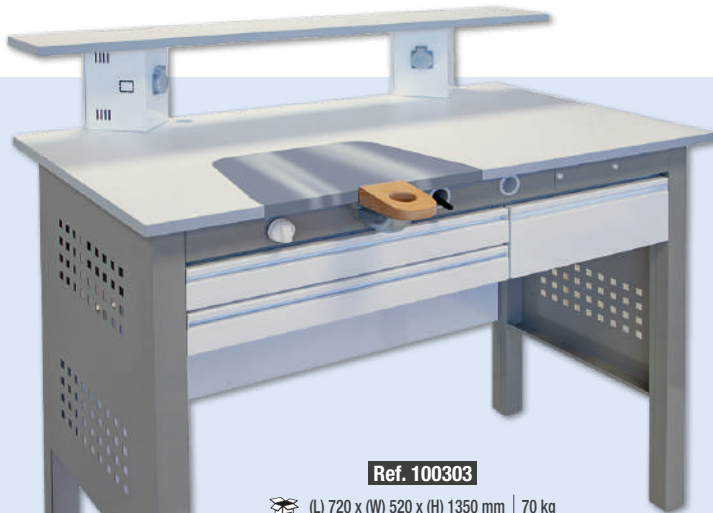

Ref. 100303

(L) 720 x (W) 520 x (H) 1350 mm | 70 kg

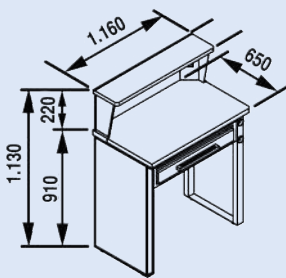

Referencia	100303	100304
Alto	910 mm	910 mm
Ancho	1160 mm	1760 mm
Fondo	650 mm	650 mm
Peso	55 kg	80 kg
Conexión	220 V	220 V

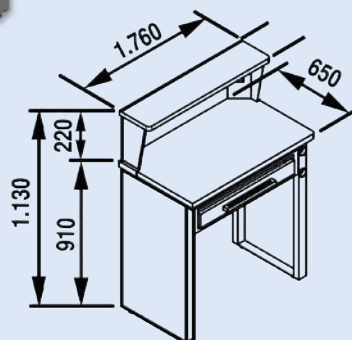
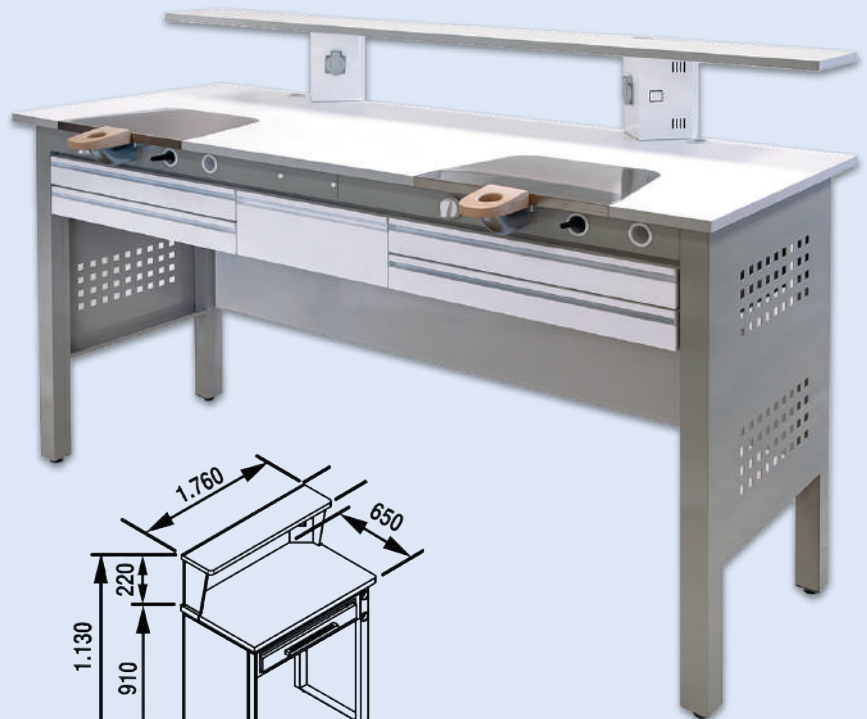

Ref. 100304

(L) 720 x (W) 520 x (H) 1940 mm | 96 kg



(Kit) Mesa de trabajo - Fabricada en España

Ref. 100301 K2

- ✓ Mesa metálica, encimera de madera.
- ✓ Silla para puesto trabajo.
- ✓ Pulidora + 2 bandejas.
- ✓ Micromotor:
Ref. 100238
- ✓ Lámpara LED

OBSEQUIO:

- Lupa de mesa.
- Fresero magnético.



Silla Puesto de trabajo

Ruedas con frenado de seguridad (EN 1335-2:2009)

Ref. 100300

(L) 950 x (W) 610 x (H) 100 mm | 63 kg

Mesa de trabajo - Fabricada en España

Ref. 100301

Mesa de trabajo metálica con encimera de madera.

El montaje es sencillo. Disponen de todos los elementos y accesorios para el trabajo en entornos dentales: 2 enchufes, estante, cajón, etc.

- 1 100301-04 Astillera de aspiración.
- 2 100301-05 Soporte de astillera.
- 3 100301-02 Tubo metálico.
- 4 080530-04 Tubo flexible (1 m.)

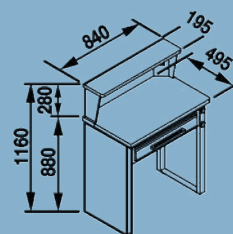
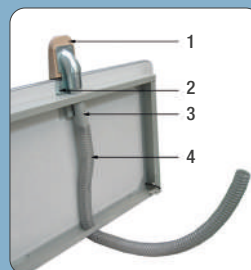

(L) 900 x (W) 600 x (H) 660 mm | 46 kg

Mesa de repaso - 1 puesto- Import

Ref. 100302

Estructura metálica con repisa superior y encimera de madera equipada con apoyabrazos y protector de acero.

- ✓ Cuenta con 2 cajones centrales y un módulo lateral derecho con 3 cajones con cierre mediante llave.
- ✓ Incorpora aspirador de 500 W de potencia regulable, con interruptor independiente para la activación de la aspiración y ajuste de potencia mediante mando giratorio.
- ✓ Pistola de aire comprimido con indicador de presión integrado.
- ✓ Panel de control con 3 interruptores independientes para aspiración, iluminación y dos tomas de corriente.
- ✓ Incluye lámpara de 162 LEDs con brazo articulado y 4 bandejas portatrabajos de plástico.
- ✓ Preparada para conexión a instalación de gas.

Altura mesa: 850 mm
Altura repisa: 1070 mm

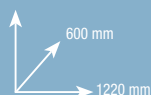

130 kg

(L) 134 x (W) 73 x (H) 120 mm | 150 kg



Sillas puesto de trabajo

Sillas de trabajo especialmente diseñadas para el laboratorio dental.

Cómodas, ergonómicas y de fácil limpieza. Permite 1 regulación de altura del asiento. De poliuretano esponjoso en color negro.

	Ref. 100297	Ref. 100298
Altura máx. asiento	660 mm	555 mm
Altura mín. asiento	460 mm	420 mm
Fondo asiento	450 mm	450 mm
Ancho asiento	460 mm	460 mm
Peso	9 kg	8 kg

Ruedas con frenado de seguridad (EN 1335)



Silla puesto trabajo

Ref. 100299



Permite 4 regulaciones diferentes, altura e inclinación del asiento y altura y ángulo de inclinación del respaldo.

Altura máx.	555 mm
Altura mín.	420 mm
Fondo	450 mm
Ancho	460 mm
Peso	10.3 kg

Ruedas con frenado de seguridad (EN 1335)



Silla puesto trabajo

Ref. 100300

Permite 4 regulaciones diferentes: altura e inclinación del asiento y altura y ángulo de inclinación del respaldo.

Altura máx. asiento	515 mm
Altura mín. asiento	390 mm
Fondo asiento	420 mm
Ancho asiento	420 mm
Peso	9 kg

Ruedas con frenado de seguridad (EN 1335)

(L) 610 x (W) 610 x (H) 325 mm | 10,5 kg



Lámpara LED (brazo articulado)

Ref. 100288



58 cm

- ✓ 84 LEDs grandes
- ✓ Temperatura de color 6000 - 7000 K
- ✓ Energía consumida 2 a 21W
- ✓ Intensidad de luz regulable táctil.
- ✓ Exento de efecto Flicker (parpadeo)
- ✓ Con pinza para sujeción a la mesa.
- ✓ Brazo articulado muy resistente.

(L) 760 x (W) 285 x (H) 120 mm | 2,9 kg

Lámpara LED (brazo articulado)

Ref. 100290



50 cm

- ✓ 117 pequeños LED
- ✓ Temperatura color 5600 - 6000 K
- ✓ Energía consumida 6 - 24 W
- ✓ Exento de efecto Flicker (parpadeo)
- ✓ Con pinza de sujeción a mesa

(L) 680 x (W) 220 x (H) 130 mm | 2,6 kg

Lámpara LED (brazo articulado)

Ref. 100289

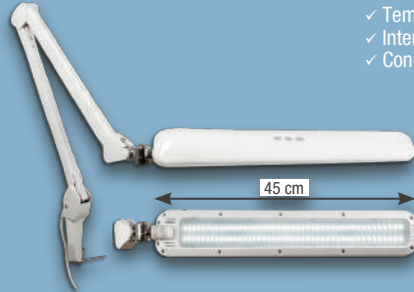
45 cm

- ✓ 90 LEDs grandes.
- ✓ Temperatura color 6000 - 7000 K
- ✓ Intensidad de luz regulable táctil.
- ✓ Con pinza para sujeción a la mesa.

(L) 555 x (W) 420 x (H) 75 mm | 2,9 kg

Lupa iluminada LED

Ref. 100287 (3 dioptrías)

Ref. 100287-5x (5 dioptrías)



- ✓ 90 LEDs blancos.
- ✓ Lentes de 3 y 5 dioptrías.
- ✓ Diámetro lupa 120 mm.
- ✓ Con pinza para sujeción a la mesa.

(L) 540 x (W) 255 x (H) 110 mm | 3 kg

Lámpara LED (brazo articulado)

Ref. 100289V



36 cm

48 cm

Luz fría - 1 hilera

Luz neutra - 2 hileras

Luz cálida 1 hilera

- ✓ 180 LEDs.
- ✓ Temperatura color 6500 - 200 K
- ✓ Energía consumida 30 W
- ✓ 3 tipos de luz: fría, neutra y cálida.
- ✓ Intensidad de luz regulable táctil.
- ✓ Exento de efecto Flicker (parpadeo).
- ✓ Con pinza de sujeción a mesa.

Lámparas LED

(brazo flexible) Ref. 100286



(L) 535 x (W) 380 x (H) 175 mm | 1,9 kg

Lámpara de trabajo

Waldmann W



Modelo: HX 35 TM

Ref. 110035

(6.000 Lux)

(L) 635 x (W) 210 x (H) 130 mm

2 kg

Accesorios para lámparas y lupas

Ref. 100287 - 100287-5X - 100288 - 100290



Ref. 100288-02 (Soporte Sargento)

Ref. 100288-03 (Soporte pared)

Ref. 100288-04 (Soporte mesa atornillable)

25 cm

Ref. 100288-07 (Soporte sobremesa) 5,7 kg

Ref. 100288-10 (Pie de lámpara)

Descripción	Página	Descripción	Página
ABRASIVAS, PIEDRAS	65	COMPOSITES, CALENTADOR	23
ÁGATA, ESPÁTULA	7	COMPRESORES	69
ALGINATO, ESPÁTULA	7	CONOS DE PLÁSTICO PARA CILINDROS	45
ALGINATO, TAZA	10	CONSTELLATION	49
ALICATES	9	CONTENEDOR PARA MODELOS	13
ALICATES, SOPORTE	9	CORONAS, MEDIDOR	10
ALMOHADILLAS DE PULIDO	64	CORONAS, PINZAS PARA	9
ALTAMIRA	47	CORONAS, TIJERA	9
ANETO	24	CORTADORA DE MUÑONES	23
ARCO FACIAL	5	CORTAR, ALICATES	9
ARCO PORTA SIERRAS	10	COSMOS	48
ARTICULADORES	3	CRISOLES	42
ARTICULAR, PINZA PARA PAPEL	11	CRISOLES, TENAZA PARA	8
ASPIRACIÓN	66	CUCHILLO CON ABRE MUFLAS	7
ASPIRACIÓN, BOX PULIDORA	55	CUCHILLO ESCAYOLA	8
ASTILLERA	70	CUCHILLO ESPATULÍN PARA CERA (ERMERT)	8
ATACHES, PINZA PORTA	30	CUCHILLOS PARA CERA	8
ATLAS	20	CÚTER	7
BALANZA	10	DECANTADORA	19
BANDEJA PARA HORNO DE CERÁMICA	45	DESENCERADOR DE CILINDROS	44
BANDEJA PORTA INSTRUMENTOS	12	DIENTES, REJILLA PARA LIMPIAR	58
BANDEJA PORTA-TRABAJOS	12	DISCOS ABRASIVOS	65
BARRA SOPORTE PARA BANDEJAS	12	DISCOS DE CORTE Y PULIDO	65
BATIDORA	14-15	DISCOS DE FIELTRO	57
BEALE, TALLADORES	8	DISCOS DE SILICONA	64
BISTURÍ, MANGO	9	DOSIFICADORA DE ESCAYOLA-AGUA	13
BI-V-PIN	21	DOWEL PIN	22
BOOMERANG	13	E2 LAVA-POLIMERIZADORA	32
BOX APLICACIÓN SPRAY	47	ECLIPSE I, II, T	51
BOX DE LIMPIEZA, ALTAMIRA	47	ELECTROLÍTICO, LÍQUIDO PARA BAÑO	58
BOX DE PULIDO	53	EOLO	66
BOX PULIDORA CON ASPIRACIÓN	55	ERMERT, ESPATULÍN CERA	7
BRIDA PARA RECIPIENTE PRESIÓN	37	ESCAYOLA, CUCHILLO	7
BRIDAS	37	ESCAYOLA, ESPÁTULA	7
BUFFALO, MECHERO DE ALCOHOL	29	ESCAYOLA, TAZA DE GOMA	9
BUNSEN, MECHERO GAS	29	ESCAYOLA, TENAZA	8
CABINA DE REPASO	54	ESPÁTULA ÁGATA	7
CACITO PARA METAL FUNGIBLE	42	ESPÁTULA ALGINATO	7
CALENTADOR DE CERA	28	ESPÁTULA ELECTRÓNICA PARA CERA	30
CALENTADOR DE COMPOSITES	23	ESPÁTULA ELECTRÓNICA PARA PARALELÓMETRO	30
CALENTADOR DE INDUCCIÓN	29	ESPÁTULA ESCAYOLA	7
CALENTADOR PLACAS CERA	28	ESPÁTULA PARA CEMENTO	8
CALIBRADOR DE CERAS	10	ESPÁTULA PARA VERTER CERA	7
CARRO PARA BANDEJAS	12	ESPÁTULA PLÁSTICO	7
CATALIZADOR DE HUMOS PARA HORNO	44	ESPATULÍN CERA	7
CEMENTO, ESPÁTULA	8	ESTUCHE PARA CERÁMICA	11
CENTRÍFUGA	41	EXTRACTOR HUMOS PARA HORNO	44
CEPILLOS	57	FIELTROS	57
CERA FOTOPOLIMERIZABLE TI-LIGHT	31	FOTOPOLIMERIZABLE, CERA TI-LIGHT	31
CERA, ESPÁTULA ELECTRÓNICA	30	FRESAS DE DIAMANTE	65
CERA, ESPÁTULA PARA VERTER	7	FRESAS DE TUNGSTENO PARA ESCAYOLA	64
CERA, ESPATULÍN	7	FRESAS, ESTERILIZACIÓN	62
CERA, ESPATULÍN ERMERT	7	G-3, CENTRÍFUGA	41
CERA, LINGOTERA	29	GALAXY	48
CERÁMICA, BANDEJA HORNO	45	GAS, MECHERO	29
CERÁMICA, DOSIFICADOR	9	GAS, QUEMADOR	29
CERÁMICA, ESTUCHE	11	GEISSER	35
CERÁMICA, PINZAS PARA	8	GEL BAT 6	24
CERÁMICA, SET DE INSTRUMENTOS	11	GELATINA, CORTADOR	10
CERÁMICA, SOPORTES	45	GELATINADORA	24
CERAS, CALIBRADOR	10	GEMINI	69
CHORREADO, VASO PARA	53	GORBEA	55
CHORROS DE ARENA	48-52	HORNO DE PRECALENTAMIENTO	43
CICLÓN	66	HYKYN, TALLADORES	8
CILINDROS CENTRÍFUGA	45	INDIGRAP - INDIVIDUALIZADOR DE MUÑONES	23
CILINDROS DE SILICONA	45	INDIVIDUALIZADOR DE MUÑONES	23
CILINDROS, DESENCERADOR	45	INDUCCIÓN, CALENTADOR	29
CIRCONIO, FRESAS Y DISCOS	63	INDUCTORA VESTACAST	41

Descripción	Página	Descripción	Página
INSTRUMENTO DOSIFICADOR CERÁMICA	9	PORCELANA, BANDEJA HORNO	45
INTERIORES, RECORTADORA	20	PORCELANA, PINZAS PARA	9
INYECTORA DE POLIAMIDAS DENTALES	24	PORCELANA, SOPORTES	45
INYECTORA DE RESINAS	39	PORTA FRESAS	65
IRIS	14	PRENSA	37
KIT ACCESORIOS PARA ARTICULADOR FACIAL	5	PRESIÓN - RECIPIENTE	37
KOALA	15	PULIDOR ELECTROLÍTICO	58
LÁMPARA DE POLIMERIZAR	36	PULIDO, ALMOHADILLAS	64
LÁMPARA LED	73	PULIDORA	55-57
LÁMPARA WALDMANN	73	PULIDORA ALTA VELOCIDAD	57
LAVA-POLIMERIZADORA - E2	32	PULIR, PASTA DE	57
LE CRON, TALLADORES	8	QDENT, KIT HERRAMIENTAS	11
LENTEJAS DE SILICONA	64	QUEMADOR DE GAS	29
LIMA DE DIAMANTE	8	REBASES - BRIDAS	37
LINGOTERA DE CERA	29	RECIPIENTE NEUMÁTICO PARA CILINDROS	36
LÍQUIDO PARA BAÑO ELECTROLÍTICO	58	RECIPIENTE PRESIÓN	37
LUPA ILUMINADA	73	RECORTADORA DE INTERIORES	20
M9-18	33	RECORTADORA DE MODELOS	16-18
MAGIC 9-18	34	REJILLA PARA LIMPIAR DIENTES	58
MAGNÉTICO, FRESERO	69	RUEDAS DE CORTE Y PULIDO	63
MANDRILES	65	SET DE INSTRUMENTOS PARA CERÁMICA - 3 PIEZAS	11
MANGO BISTURÍ	9	SIERRAS	10
MARTILLO	45	SILICONA - PUNTAS, CILINDROS, DISCOS, LENTEJAS	64
MARTILLO NEUMÁTICO	45	SILICONA, TACITA	10
MECHERO DE ALCOHOL TIPO BUFFALO	29	SILLA PARA PUESTO DE TRABAJO	71
MECHERO GAS	29	SIROCCO	67
MEDIDOR DE CERAS	10	SM-2, CENTRIFUGA	41
MEDIDOR DE CORONAS	10	SOLDADORA DE PUNTOS	23
MESA DE REPASO	70	SOLDAR, PINZA	8
MEZCLADORA DE VACÍO	14	SOLDAR, PLATILLO Y MESA	42
MICROBOMBA DE VACÍO	15	SOPLADOR DE AIRE	53
MICROESFERA DE VIDRIO	53	SOPLETES	29
MICROMOTORES	59	SOPORTE BANDEJAS, BARRA	12
MICROMOTOR, SOPORTE	65	SOPORTE FRESADOR PARALELO METRO V3	30
MICROONDAS - MUFLA	40	SOPORTE MICROMOTOR	65
MILLER, PINZA PAPEL ARTICULAR	9	SOPORTE PARA INSTRUMENTOS	9
MINI MÓDULO MICROCHORREADO	52	SOPORTE PORTA ALICATES	9
MODELAR, TALLADORES	8	SOPORTE PORTA INSTRUMENTOS MAGNÉTICO	9
MOSQUITO, PINZA	9	SUN BEAM	36
MUFLA - MICROONDAS	40	T1-T2-T3	52
MUFLA INYECTORA DE RESINAS	39	TACITA DE SILICONA VERDE	10
MUFLAS	40	TALLADORES PARA CERA	8
MUFLAS - DUPLICAR	40	TAZA MEZCLADORA DE VACÍO	15
MULHACÉN	16	TAZA PARA ALGINATO	10
MUÑONES, CORTADORA	23	TAZA PARA BATIR ESCAYOLA	9
NEUMÁTICO, MARTILLO	45	TENAZA PARA CRISOLES	8
OLLA POLIMERIZADORA NEUMÁTICA	35	TENAZA PARA MUFLAS	33
ORIÓN	54	TENAZA PARA ROMPER ESCAYOLA	8
ORTODONCIA, ESTUCHE	11	TERRA	52
ÓXIDO DE ALUMINIO	53	TIJERA CORONAS	9
PANTALLA PARA PULIDORA	56	TIJERAS	9
PARALELÓMETRO	30	TI-LIGHT	31
PASTA PULIR	57	TITAN, VAPORETAS	46
PERFORADORA DE PINES	20	TRÍPODE PORTA TAZAS	42
PIEDRAS ABRASIVAS	64	TUNGSTENO, FRESAS	64
PINES (BI-V-PIN, DOWEL PIN)	21	V3	30
PINZA PAPEL ARTICULAR (MILLER)	9	VACÍO, MICROMOMBA	15
PINZA PORTA ATACHES	30	VAPORETAS TITAN	46
PINZA SOLDAR	8	VASO PARA CHORREADO	53
PISTOLA MICROCHORREADO	52	VERTICULADOR	38
PLACAS BASE	22	VESTACAST, INDUCTORA	41
PLANCHAS BASE FOTOPOLIMERIZABLES	36	VIBRADORES	25
PLUTÓN	49	VIDRIO, MICROESFERA	53
POLIMERIZADORA A PRESIÓN POLIPLUS	35	VULCANO	43
POLIMERIZADORA, OLLA	35	WALDMANN, LAMPARA	73
POLIMERIZADORAS PARA MUFLAS	33-34	ZAHLE, TALLADORES	8
POLIMERIZAR, LÁMPARA	36	ZOCALADORES	6
POLI-PLUS POLIMERIZADORA A PRESIÓN	35		



MESTRA

Talleres Mestraitua SL
(+34) 944 530 388
info@mestra.es - www.mestra.es
48150 SONDIKA (Spain)



Sistema de
Gestión
ISO 9001:2015

www.tuv.com
ID 1100018003