

## Manual de usuario

### Teléfono de la puerta DP-4VHP









# Advertencias y precauciones

Siga las instrucciones que se describen a continuación para evitar daños materiales.

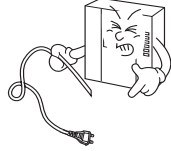
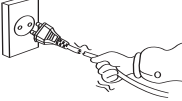
	<b>Advertencia</b> Puede causar un daño grave o lesión si se viola.		Prohibición.
	<b>Precaución</b> Puede causar un daño menor o lesión si se viola.		Sin desmontaje
			No tocar
			Debe seguir estrictamente.
			Muestra cómo desconectar el cable de alimentación sin excepción.
			Muestra la advertencia y precaución de una descarga eléctrica. Muestra la
			advertencia y precaución de un incendio.

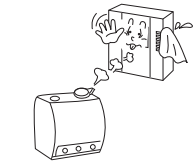
## Advertencia

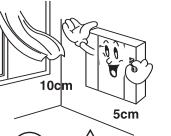
<b>Energía e instalación</b>	<p>Por favor don't use varios productos al mismo tiempo en una toma de corriente.</p> <ul style="list-style-type: none"> <li>· Puede provocar un incendio debido a un sobrecalentamiento anormal.</li> </ul>  <p> </p>	<p>Por favor don't doble excesivamente el cable de alimentación o podría provocar una descarga eléctrica.</p> <ul style="list-style-type: none"> <li>· fuego cuando se utiliza un cable de alimentación dañado.</li> </ul>  <p> </p>	<p>Por favor don't manipule el cable de alimentación con la mano mojada.</p> <ul style="list-style-type: none"> <li>· Puede provocar una descarga eléctrica.</li> </ul>  <p> </p>	<p>Desconecte el cable de alimentación de la toma cuando no lo utilice durante un largo período de tiempo.</p> <ul style="list-style-type: none"> <li>· Puede acortar la vida útil del producto o provocar un incendio.</li> </ul>  <p> </p>
	<p>Por favor don't instale el producto en un lugar donde haya mucho aceite, humo o humedad.</p> <ul style="list-style-type: none"> <li>· Puede provocar una descarga eléctrica o un incendio.</li> </ul>  <p> </p>	<p>Por favor don't instale el producto con rayos y truenos.</p> <ul style="list-style-type: none"> <li>· Puede provocar una descarga eléctrica o un incendio.</li> </ul>  <p> </p>	<p>Por favor don't use y conecte este producto con otros productos con diferente voltaje nominal</p> <ul style="list-style-type: none"> <li>· Puede provocar un desorden o un incendio.</li> </ul>  <p> </p>	<p>Cuando instale el producto que genera calor, instale el producto alejado de la pared (10 cm) para la ventilación.</p> <ul style="list-style-type: none"> <li>· Puede provocar un incendio debido al aumento de la temperatura interna.</li> </ul>  <p> </p>



# Advertencias y precauciones



## Advertencia

### Limpeza y uso

Por favor don't desmontar, Repare o reconstruya este producto arbitrariamente (comunique con el centro de servicio si necesita una reparación.

- Puede provocar una descarga eléctrica o un incendio.

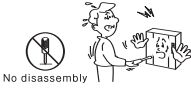

Si sale un sonido anormal, olor a quemado o humo del producto, desconecte el cable de alimentación y comuníquese con un centro de servicio.

- Puede provocar una descarga eléctrica o un incendio.



Por favor don't inserte cualquier material metálico o combustible en el orificio de ventilación.

- Puede provocar una descarga eléctrica o un incendio.

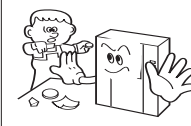

Utilice únicamente las baterías designadas para los productos que utilizan alimentación de CC.

- Puede provocar una descarga eléctrica o un incendio.

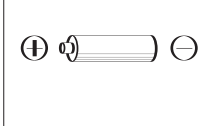

## Precaución

### Energía e instalación

Conecte el cable de alimentación firmemente en el extremo interior

- Puede provocar un incendio.

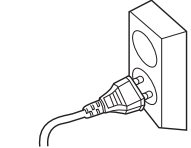

Sujete el enchufe firmemente al desenchar el cable de alimentación (una parte del cable de cobre puede desconectarse si solo se agarra el cable al tirar del cable).

- Puede provocar una descarga eléctrica o un incendio.



Cuando conecte los cables de alimentación después de cortar el cable, instale el producto con la energía apagada.

- Puede provocar una descarga eléctrica o un incendio.



Al instalar el producto, fíjelo firmemente mientras usa la unidad de montaje en pared y los tornillos.

- Puede causar lesiones por la caída de un objeto.

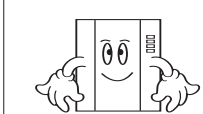

Tenga cuidado al utilizar un disyuntor de CA, ya que existe la posibilidad de una descarga eléctrica.

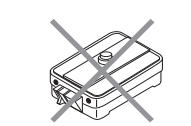

Compruebe el voltaje y la corriente de uso de los productos de CC únicamente y utilice el rectificador adecuado.

- Puede provocar un incendio.



Evite los rayos directos del sol o los dispositivos de calefacción en el momento de la instalación.

- Puede provocar un incendio.



No instale el producto en un lugar inestable o en una placa de soporte pequeña.

- Puede causar lesiones si se cae mientras está en uso.



### Limpeza y uso

Cuando limpie el producto, frótelo con un paño suave y seco después de enchufar el cable de alimentación. (Por favor don't use cualquier producto químico como cera, benceno, alcohol o limpiador).



No deje caer el producto al suelo y no lo golpee.

- Puede causar una falla.

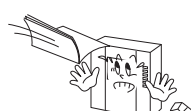

Utilice el cable de conexión designado dentro de la distancia máxima de llamada designada para el producto.

- Puede reducir el rendimiento del producto.





## 1. Función general

### 1. Llame a un DP-4VHP desde la entrada común

- a) Suena un timbre.
- b) Levante un auricular para hablar.
- c) Mientras habla por teléfono, presione el botón de apertura de la puerta para abrir la puerta.
- d) Deje el auricular para finalizar la conversación.

### 2. Llame a un DP-4VHP desde la unidad principal

- a) Suena un timbre.
- b) Levante un auricular para hablar.

### 3. Llame a un maestro de DP-4VHP

- a) Presione el botón "Llamar" en DP-4VHP continuamente.
- b) Una vez que un Maestro recibe una llamada, su llamada está en la línea. Durante la conversación, en caso de que haya una llamada desde la entrada, las tres partes pueden hablar entre sí.



## 2. Instalación

### Diagrama de instalación

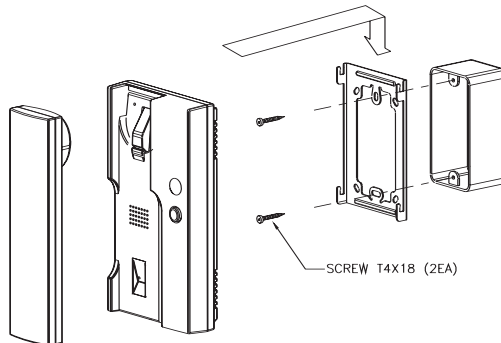

- Precaución
  - Evite los rayos directos del sol para instalar esta unidad.
  - 1450 ~ 1500 mm es la altura correcta desde el suelo.
  - Evite el lugar donde se vea afectado por el gas, la fuente magnética y la humedad.



### 3. Diagrama de cableado

#### Alambrado

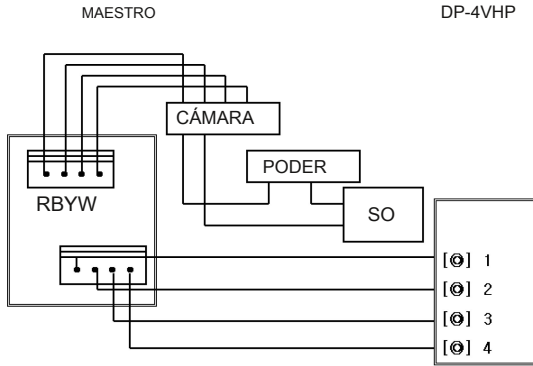

- Advertencia

1. En caso de instalación alrededor del área por donde pasa la línea de alto voltaje, utilice un tubo metálico con cable dentro

2.- Cualquier mal funcionamiento o funcionamiento anormal será causado por un ruptura o mutilación del cable



### 4. Contenido

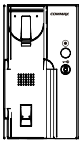

Cuerpo

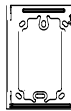

soporte de pared



Manual



Auricular



tornillo  
T4X18 (2 EA)



tornillo  
T3X6



Conector 4P (1EA)



UNIÓN



## Tabla de contenido

Advertencias y precauciones. . . . .	2
1. Función general. . . . .	4
2. Instalación. . . . .	4
3. Diagrama de cableado. . . . .	5
4. Contenido. . . . .	5
5. Especificación. . . . .	6



## 5. Especificación

<b>Modelo</b>	<b>DP-4VHP</b>
Voltaje de potencia	12 V cc
El consumo de energía	4 Watts
Transmisión	A la unidad maestra: 4 cables
Método de comunicación	Auricular
Sonido	Desde la unidad exterior: Timbre electrónico 60 ± 20
Hora	segundos
Distancia	28m ( Ø 0,5) / 50 m ( Ø 0,65) / 70 m ( Ø 0,8)
Temperatura de funcionamiento	
Peso	0,55 kilogramos
Dimensión	107 (ancho) x195 (alto) x52 (profundidad) mm

# **COMMAX**

**COMMAX Co.,Ltd.**

---

513-11, Sangdaewon-dong, Jungwon-gu, Seongnam-si, Gyeonggi-do, Departamento de Negocios

Internacionales de Corea. Tel. : + 82-31-7393-540 ~ 550 Fax. : + 82-31-745-2133 Sitio web: [www.commax.com](http://www.commax.com)

*Impreso en Corea / 2012.07.104*